



Notice de pose :

Volet roulant rénovation - Manuel à sangle

Nous vous conseillons d'être 2



Aidez-vous de notre vidéo de pose en scannant ce QR-code avec votre smartphone :



Pose en applique



Pose sous linteau et linteau inversé

ETAPE 1 : OUVERTURE DU COLIS

Vous recevez dans votre colis :

- (1) Le coffre avec le tablier déjà monté,
- (2) Les coulisses (en U pour les poses sous linteau et en applique contre façade, et en L pour la pose sous linteau inversé),
- (3) La sangle
- (4) Le passe sangle
- (5) Les cache-trous (livrés UNIQUEMENT pour une pose en applique),
- (6) Les rivets (remplacent les vis dans le cas où vous souhaitez fermer définitivement le coffre du volet)

La visserie n'est pas fournie.

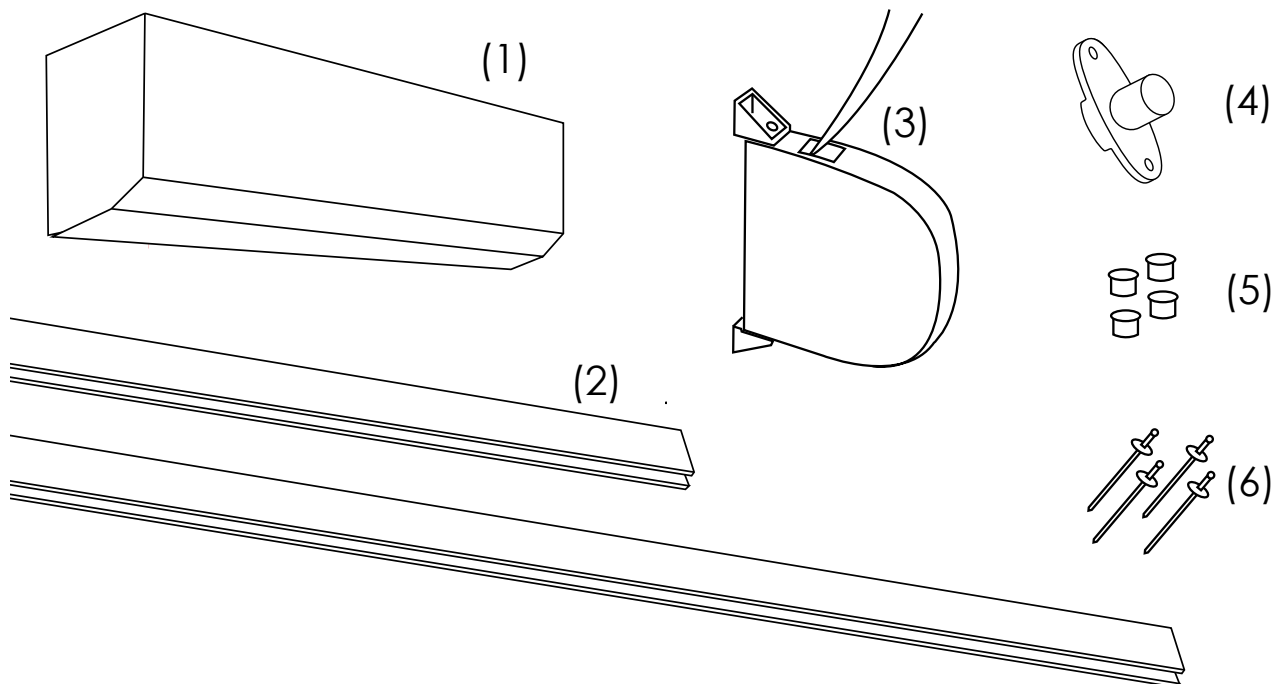

Vos outils :

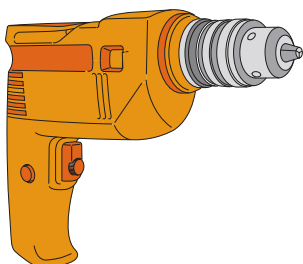

Une perceuse

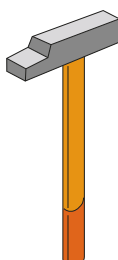

Un marteau ou un maillet



Un tournevis

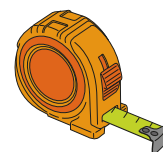

Un mètre



Un crayon

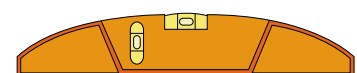

Un niveau



Notice de pose :

Volet roulant rénovation - Manuel à sangle

ETAPE 2 : TYPE DE POSE

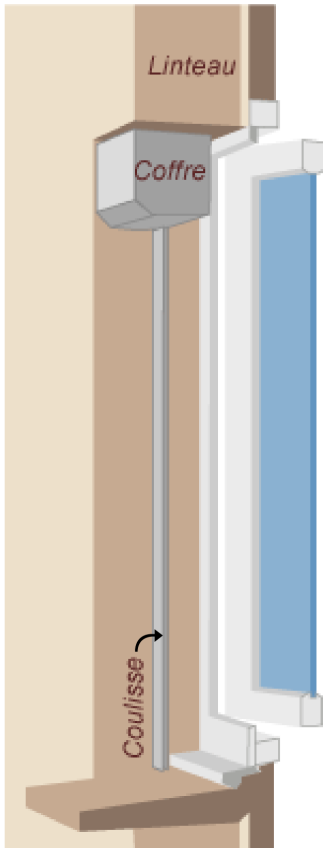

Pose de type A Pose sous linteau

Votre volet est posé sous le linteau, contre la fenêtre, et le coffre est orienté vers l'extérieur. Pour une pose sous linteau il vous faudra passer la sangle dans le bâti de votre menuiserie.

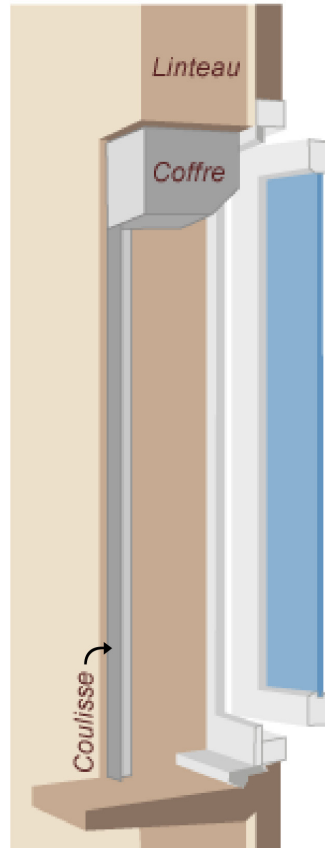

Pose de type B Pose sous linteau inversé

Votre volet est posé sous le linteau, aligné à la façade et le coffre orienté vers l'intérieur. Pour une pose sous linteau inversé il vous faudra passer la sangle dans le bâti de votre menuiserie.

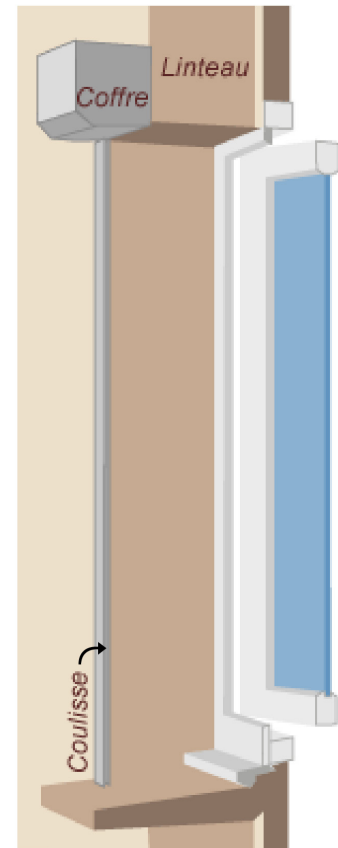

Pose de type C Pose en applique contre la façade

Elle permet de préserver la luminosité de votre intérieur. Votre volet est posé sur votre façade et le bas du coffre est aligné avec le linteau.



Notice de pose :

Volet roulant rénovation - Manuel à sangle

ETAPE 3 : INSTALLATION DU VOLET

POSE SOUS LINTEAU

1 - Percez vos coulisses de part en part, en utilisant une mèche à métaux de diamètre plus petit que vos têtes de vis.

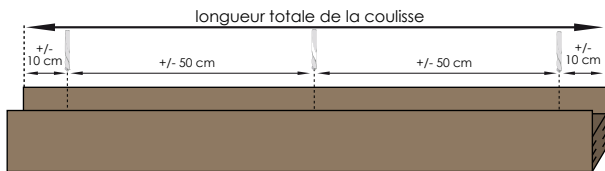

Astuce : commencez vos perçages à une dizaine de centimètres de chaque bord, puis poursuivez tous les 50 centimètres environ.

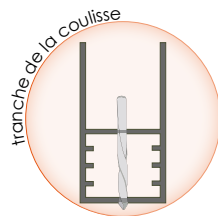

2 - Percez de nouveau la première épaisseur des coulisses à un diamètre supérieur à celui de vos têtes de vis. Cela vous permettra de passer les vis à l'intérieur des coulisses, et donc de ne pas gêner la descente du volet.

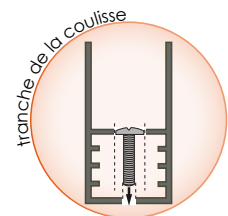
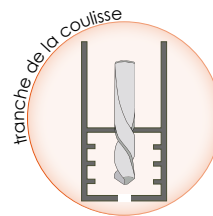
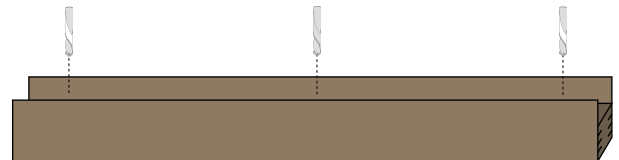

POSE SOUS LINTEAU INVERSÉ

Procédez comme pour une pose sous linteau classique ou percez vos points de fixation dans l'ailette de la coulisse pour éviter d'endommager l'angle du mur si le volet est posé à fleur de façade.

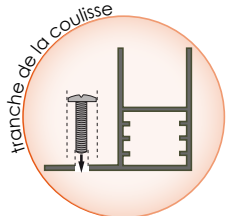
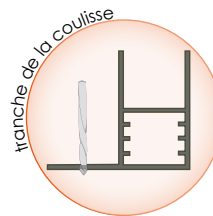
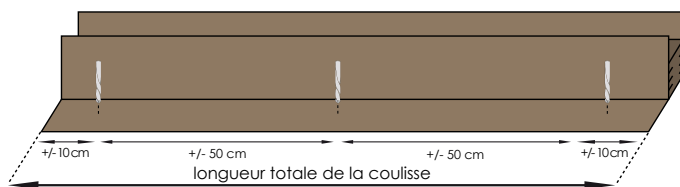

POSE EN APPLIQUE

1 - Percez vos coulisses de part en part, en utilisant une mèche à métaux de diamètre plus petit que vos têtes de vis.

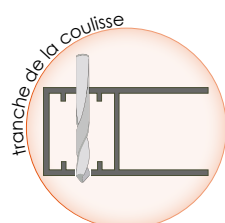
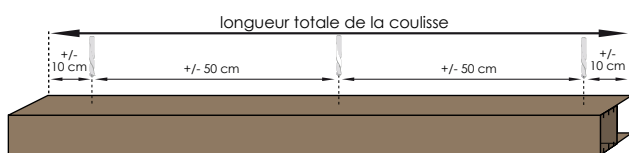

2 - Percez de nouveau la première épaisseur des coulisses à un diamètre supérieur à celui de vos têtes de vis. Cela vous permettra de passer les vis à l'intérieur des coulisses, et donc de ne pas gêner la descente du volet.

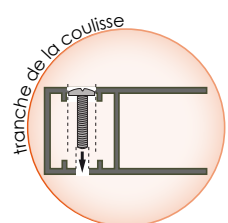
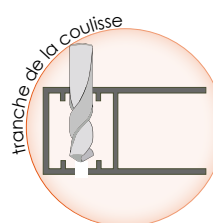
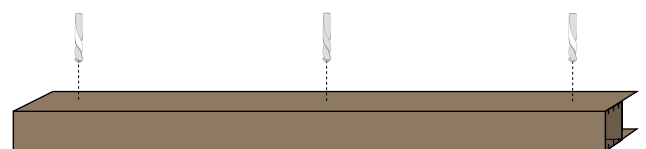



Notice de pose :

Volet roulant rénovation - Manuel à sangle

3 - Assemblez les coulisses au coffre puis bloquez la sangle en y faisant un nœud afin que le tablier de votre volet reste en position haute.

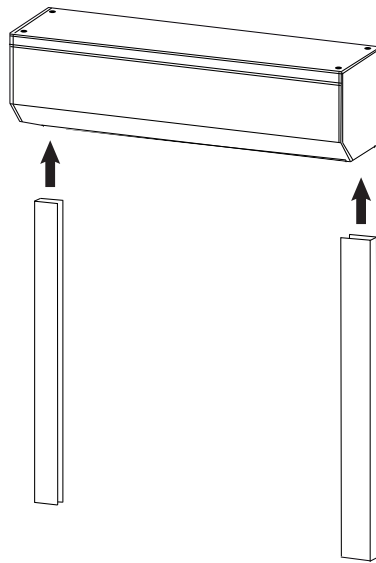

4 - Présentez votre volet à son emplacement final suivant le type de pose choisi et vérifiez la position des coulisses et du coffre à l'aide d'un niveau.



Pour une pose sous linteau présentez le volet au plus près de la fenêtre avec le coffre orienté vers l'extérieur.



Pour une pose sous linteau inversé, alignez le volet à votre façade avec le coffre orienté vers l'intérieur.



Pour la pose en applique contre la façade, installez le volet sur la façade tout en alignant le bas du coffre avec le linteau.

5 - Marquez les points de perçage des coulisses.

Marquez également l'angle du coffre coté commande pour une pose en applique (a).

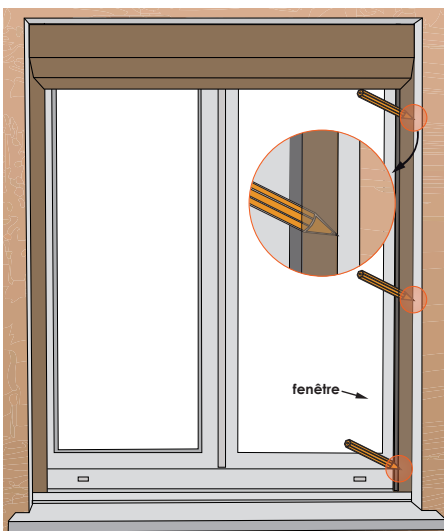

Pose sous linteau

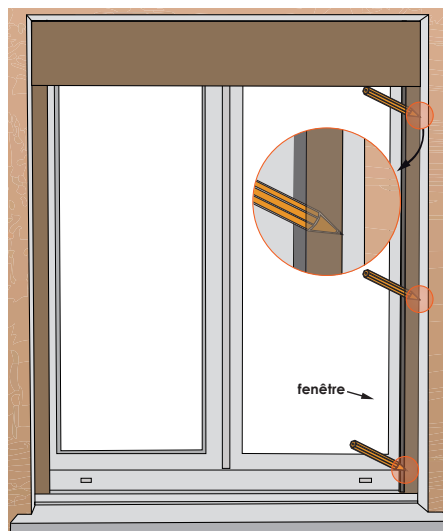

Pose sous linteau inversé

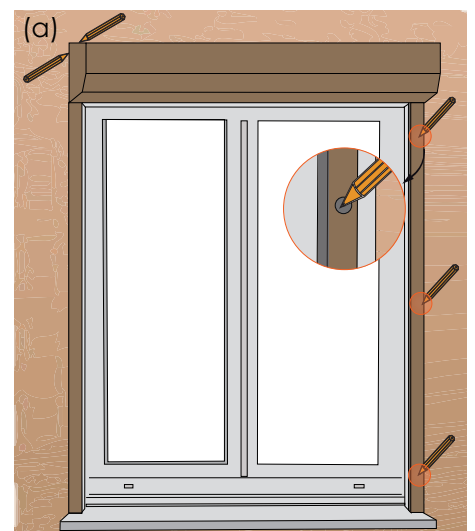

Pose en applique



Notice de pose :

Volet roulant rénovation - Manuel à sangle

1) - **Pour une pose sous linteau ou en applique contre façade**, l'arrière du coffre est déjà percé.

Il vous faut donc :

- repérer l'emplacement du trou sur le coffre (b)
- reporter les mesures sur votre mur ou votre menuiserie (c)

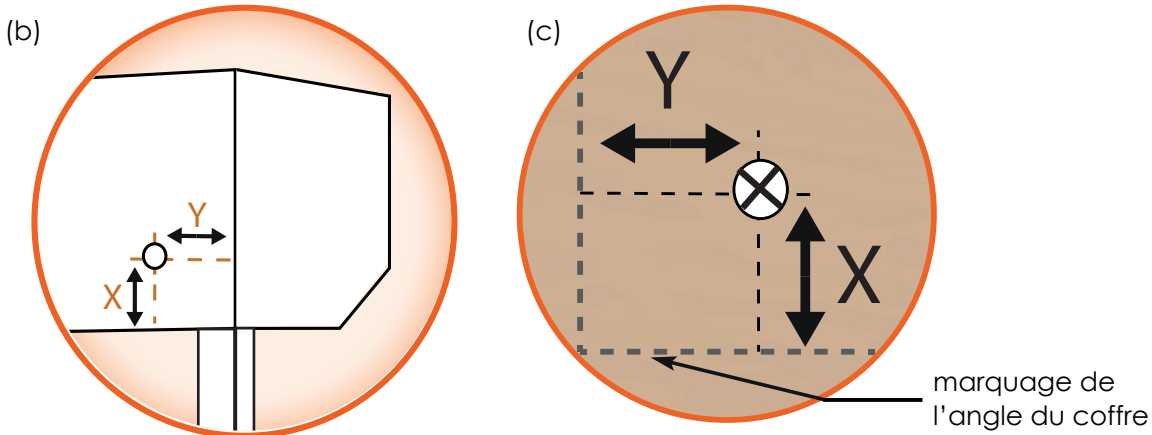

2) - **Pour une pose sous linteau inversé**, choisissez l'endroit où vous souhaitez voir passer votre commande. Reportez les mesures sur votre coffre. Percez ensuite le coffre d'une largeur plus importante que la sangle et ébavurez les contours du trou (il est conseillé de devisser l'avant du coffre avant de le percer, afin de ne pas endommager le mécanisme).

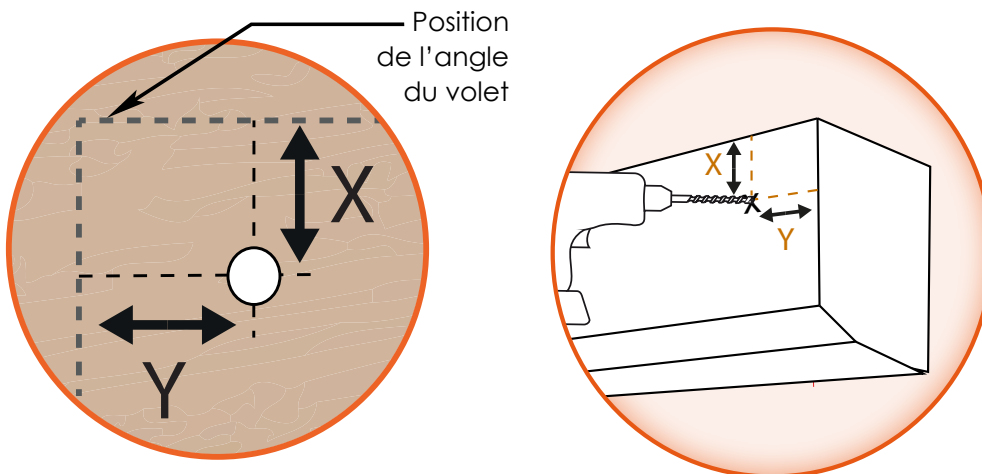

Attention à ce que la sangle soit bien droite et puisse donc glisser sans gêne.

6 - Percez le mur selon vos marques en veillant à utiliser une mèche adaptée. Percez également le trou pour le passage de la commande (allant de l'extérieur à l'intérieur de votre maison). Utilisez la base du passe sangle pour déterminer le diamètre de perçage.

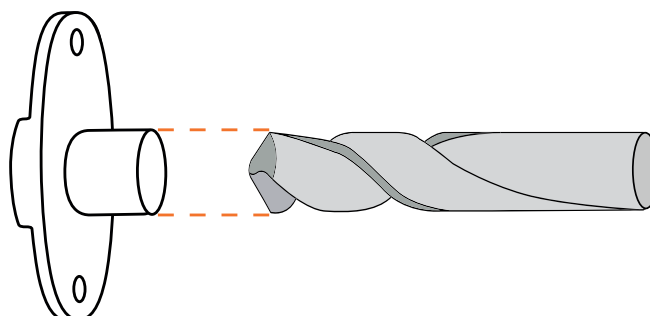



Notice de pose :

Volet roulant rénovation - Manuel à sangle

- 7 - Pour finaliser la préparation de votre mur, installez les chevilles dans les trous prévus pour les coulisses.
- 8 - Présentez le coffre et les coulisses à leur position finale sans oublier de passer la sangle dans le trou préalablement réalisé.
- 9 - Vissez maintenant les coulisses au mur en commençant par le haut. Notre système est conçu de telle façon que le coffre n'a pas besoin d'être vissé au mur.

ETAPE 4 : INSTALLATION DE LA SANGLE

Terminez la pose du volet roulant rénovation par l'installation de la sangle. Veillez à ce que votre tablier soit remonté au maximum pendant toute l'installation du système de sangle.

- 1 - Côté intérieur, glissez la sangle dans le passe sangle puis fixez ce dernier au mur.

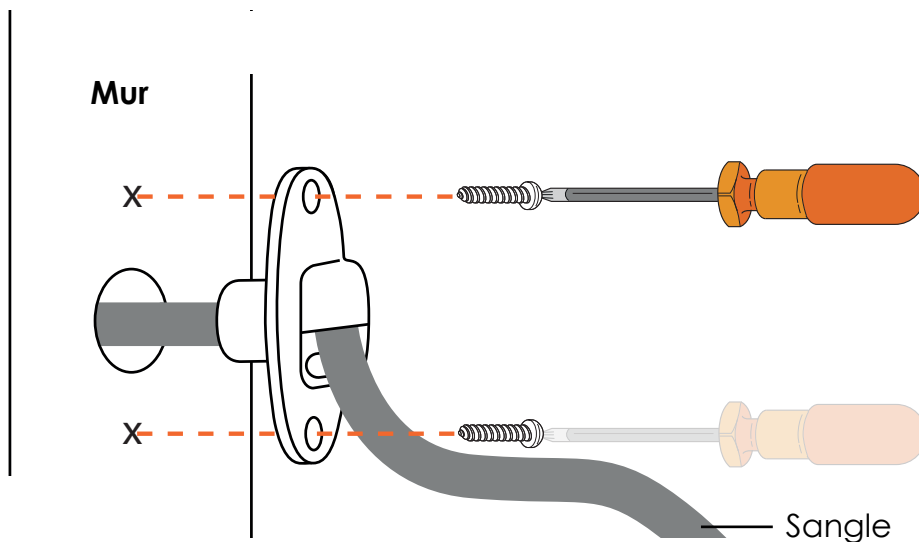

- 2 - Retirez les ergots à l'aide d'un tournevis plat, puis retirez les 2 pièces joignant le boîtier et ouvrez-le.



- 3 - Passer, sans la torsader, la sangle dans le guide métallique. Veillez à ce qu'elle soit bien droite entre la sortie du mur et l'entrée dans le boîtier qui sera fixé au mur.



- 4 - Passez la sangle le long de l'enrouleur

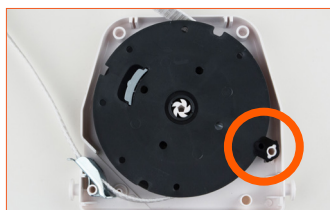

ATTENTION : N'enlevez pas le clip plastique de blocage du ressort.



Notice de pose :

Volet roulant rénovation - Manuel à sangle

5 - A l'aide d'un tournevis plat, soulevez puis enlevez le clip de fixation de la sangle.

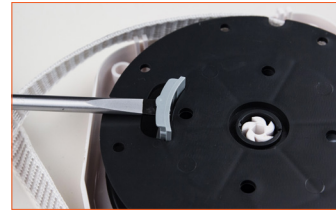
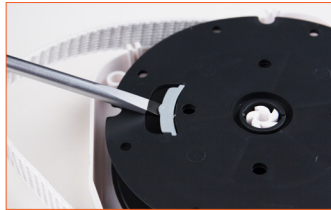

ATTENTION : Pensez à repérer le sens du clip de fixation pour le remettre en place correctement.

6 - Une fois le clip de fixation de sangle enlevé, passez la sangle dans l'ouverture.

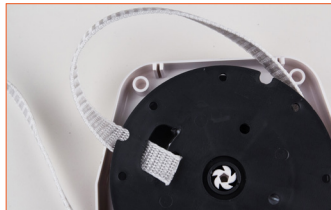

7 - Fixez la sangle dans le clip de fixation.

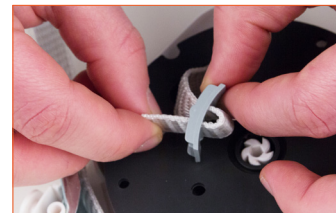
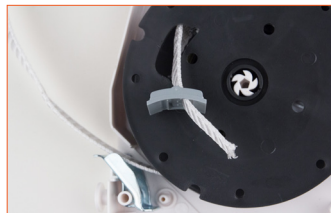

ATTENTION au sens du clip

8 - Replacez le clip dans l'ouverture. Si un bout de sangle qui dépasse un peu, cela ne gênera pas le fonctionnement de la manoeuvre.

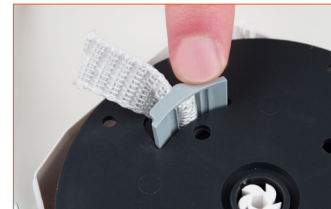

9 - Enlevez le clip de blocage du ressort tout en maintenant l'enrouleur. Laissez ensuite la sangle s'enrouler lentement.



10 - Refermez le boîtier grâce aux 2 pièces et repoussez les ergots en position fermée.



11 - Fixez le boîtier de la sangle sur votre mur, à l'endroit souhaité



Notice de pose :

Volet roulant rénovation - Manuel à sangle

ETAPE 5 : FINITIONS

Pour garantir une isolation optimale, posez un joint de silicone le long des coulisses et au dessus du coffre.



Si vous avez opté pour une pose en applique, placez les cache-trous sur vos coulisses à l'aide d'un maillet. Ils permettent de masquer les trous de perçage des coulisses pour une finition optimale. Si besoin, agrandissez vos trous jusqu'à 12 mm de diamètre.

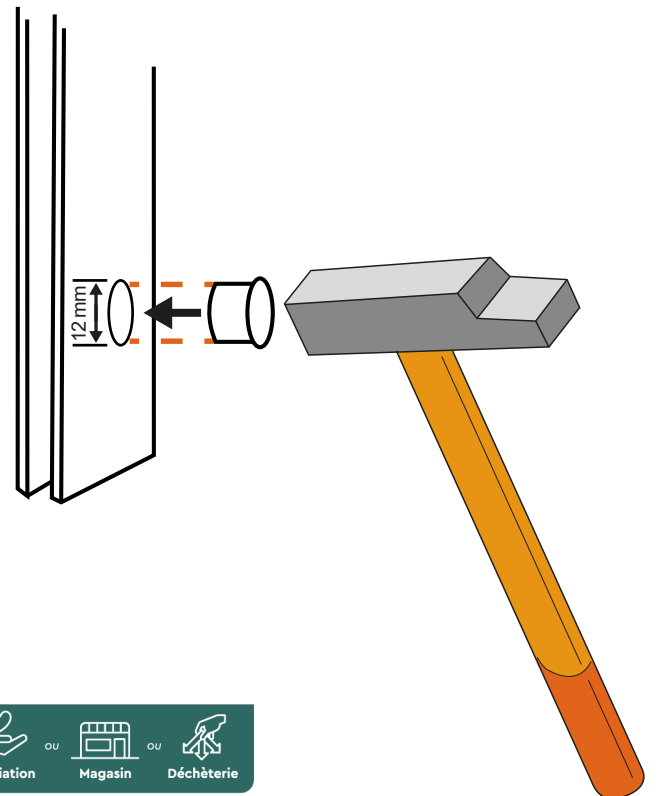

FR

Pensez à donner ou recycler.



ou



ou



Déchèterie

<https://quefairedemesdechets.fr>