



Notice de pose :

Volet roulant avec moustiquaire intégrée - Télécommandé A-OK

Nous vous conseillons d'être 2



Aidez-vous de notre vidéo de pose en scannant ce QR-code avec votre smartphone :



Pose en applique



Pose sous linteau et linteau inversé

ETAPE 1 : OUVERTURE DU COLIS

Vous recevez dans votre colis :

- (1) Le coffre avec le tablier et le moteur déjà montés,
- (2) Les coulisses (en U pour les poses sous linteau et en applique contre façade, et en L pour la pose sous linteau inversé),
- (3) La télécommande (si configurée en option de commande),
- (4) La tige de réglage du moteur,
- (5) Les cache-trous (livrés UNIQUEMENT pour une pose en applique),
- (6) Les rivets (remplacent les vis dans le cas où vous souhaitez fermer définitivement le coffre du volet).

La visserie n'est pas fournie.

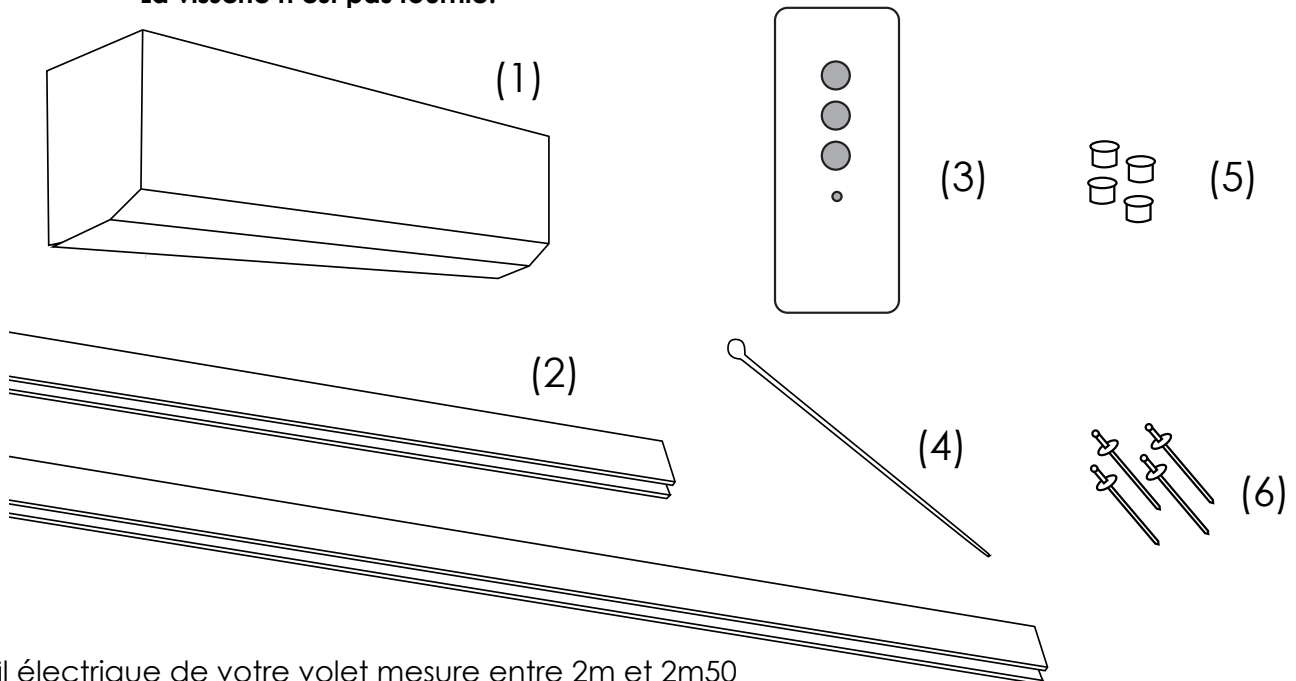

Le fil électrique de votre volet mesure entre 2m et 2m50

Vos outils :

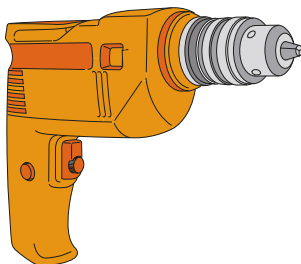

Une perceuse

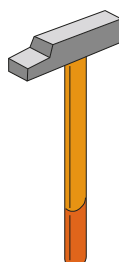

Un marteau ou un maillet



Un tournevis

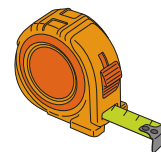

Un mètre



Un crayon

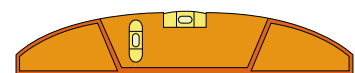

Un niveau



Notice de pose :

Volet roulant avec moustiquaire intégrée - Télécommandé A-OK

ETAPE 2 : TYPE DE POSE

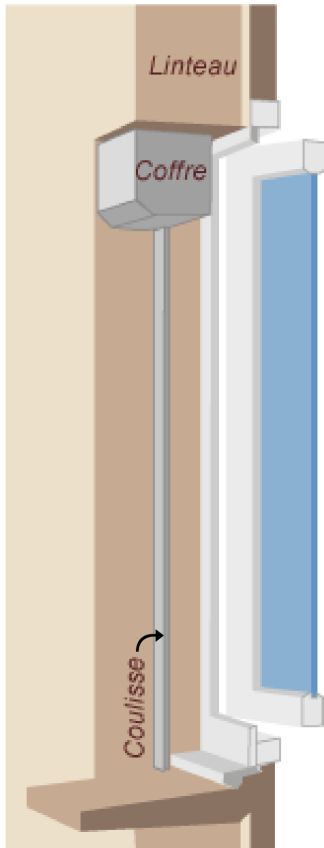

Pose de type A Pose sous linteau

Votre volet est posé sous le linteau, contre la fenêtre, et le coffre est orienté vers l'extérieur.

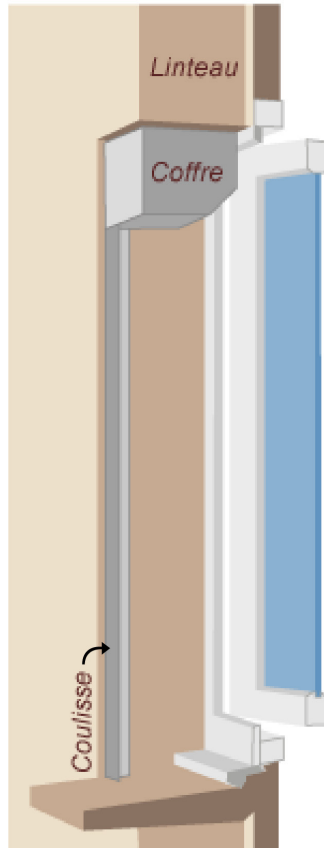

Pose de type B Pose sous linteau inversé

Votre volet est posé sous le linteau, aligné à la façade et le coffre orienté vers l'intérieur.

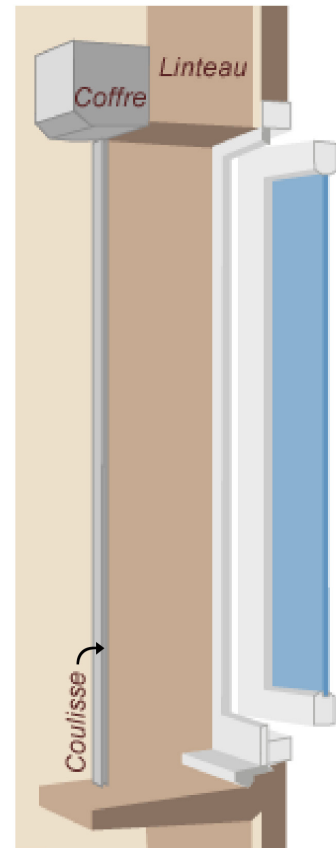

Pose de type C Pose en applique contre la façade

Elle permet de préserver la luminosité de votre intérieur. Votre volet est posé sur votre façade et le bas du coffre est aligné avec le linteau.

ETAPE 3 : PREPARATION ELECTRIQUE

Pensez à ramener dès maintenant l'électricité côté moteur pour le raccordement de votre volet.

Les manipulations électriques doivent être faites par un professionnel.



Notice de pose :

Volet roulant avec moustiquaire intégrée - Télécommandé A-OK

ETAPE 4 : INSTALLATION DU VOLET

POSE SOUS LINTEAU

1 - Percez vos coulisses de part en part, en utilisant une mèche à métaux de diamètre plus petit que vos têtes de vis.

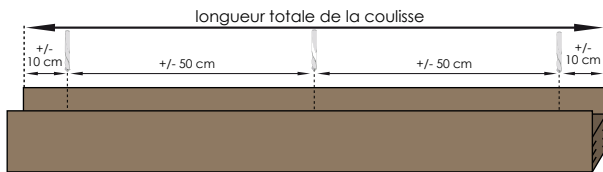

Astuce : commencez vos perçages à une dizaine de centimètres de chaque bord, puis poursuivez tous les 50 centimètres environ.

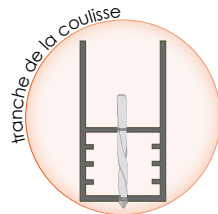

2 - Percez de nouveau la première épaisseur des coulisses à un diamètre supérieur à celui de vos têtes de vis. Cela vous permettra de passer les vis à l'intérieur des coulisses, et donc de ne pas gêner la descente du volet.

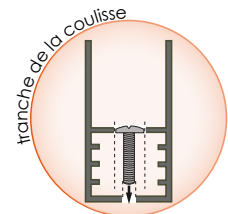
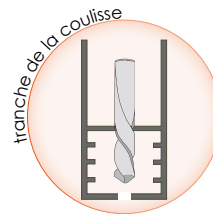
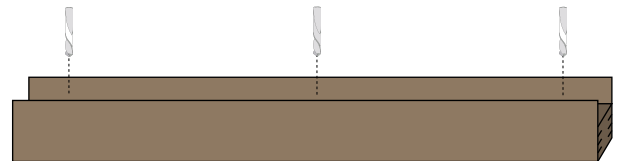

POSE SOUS LINTEAU INVERSÉ

Procédez comme pour une pose sous linteau classique ou percez vos points de fixation dans l'ailette de la coulisse pour éviter d'endommager l'angle du mur si le volet est posé à fleur de façade.

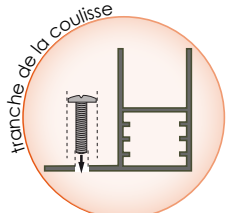
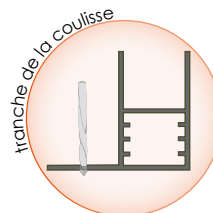
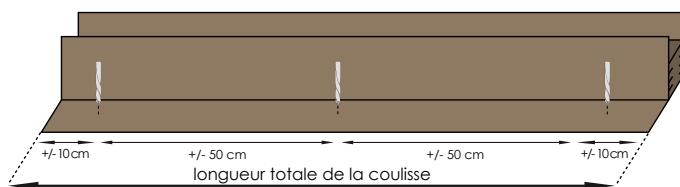

POSE EN APPLIQUE

1 - Percez vos coulisses de part en part, en utilisant une mèche à métaux de diamètre plus petit que vos têtes de vis.

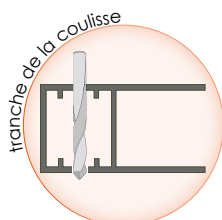
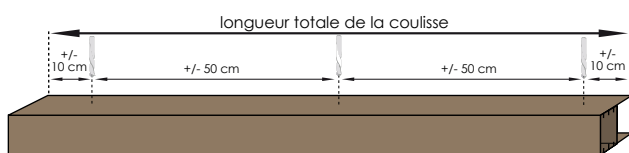

2 - Percez de nouveau la première épaisseur des coulisses à un diamètre supérieur à celui de vos têtes de vis. Cela vous permettra de passer les vis à l'intérieur des coulisses, et donc de ne pas gêner la descente du volet.

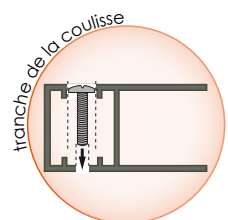
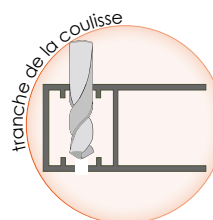
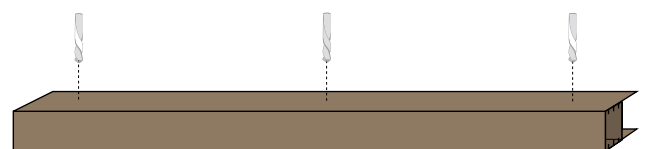



Notice de pose :

Volet roulant avec moustiquaire intégrée - Télécommandé A-OK

3 - Assemblez les coulisses au coffre.

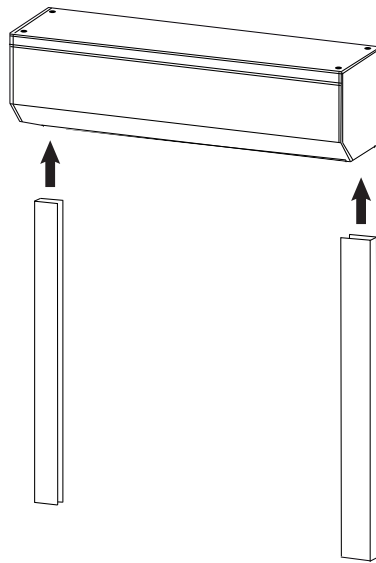

4 - Présentez votre volet à son emplacement final suivant le type de pose choisi et vérifiez la position des coulisses et du coffre à l'aide d'un niveau.



Pour une pose sous linteau présentez le volet au plus près de la fenêtre avec le coffre orienté vers l'extérieur.



Pour une pose sous linteau inversé, alignez le volet à votre façade avec le coffre orienté vers l'intérieur.



Pour la pose en applique contre la façade, installez le volet sur la façade tout en alignant le bas du coffre avec le linteau.

5 - Marquez les points de perçage des coulisses

Pour une pose en applique, marquez également l'angle du coffre côté commande (a).

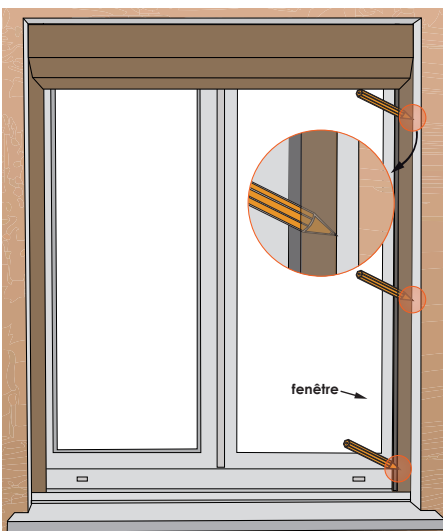

Pose sous linteau

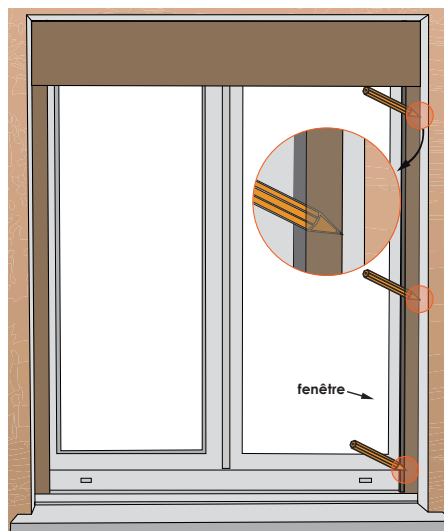

Pose sous linteau inversé

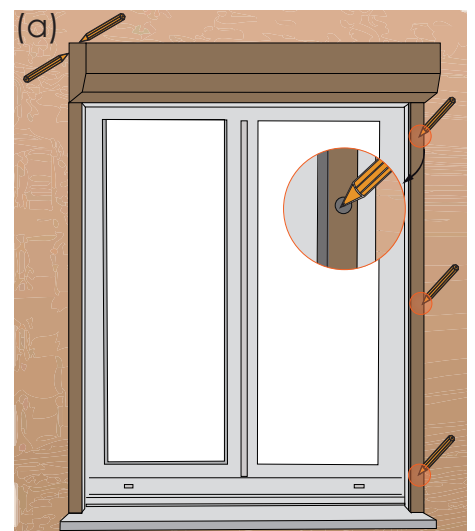

Pose en applique



Notice de pose :

Volet roulant avec moustiquaire intégrée - Télécommandé A-OK

1) - **Pour une pose sous linteau ou en applique contre façade**, l'arrière du coffre est déjà percé.

Il vous faut donc :

- repérer l'emplacement du trou sur le coffre (b)
- reporter les mesures sur votre mur ou votre menuiserie (c)

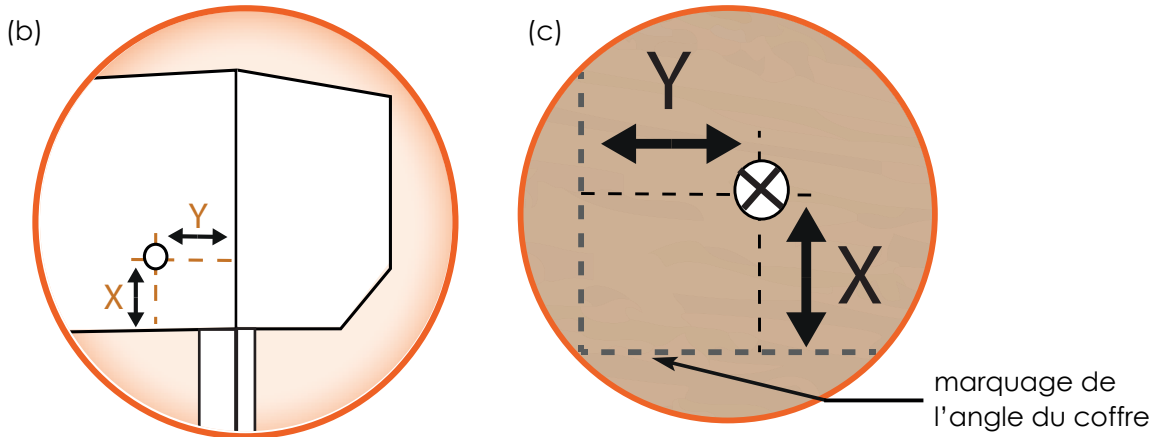

2) - **Pour une pose sous linteau inversé**, choisissez l'endroit où vous souhaitez voir passer votre commande (en fonction de votre arrivée électrique). Reportez les mesures sur votre coffre.

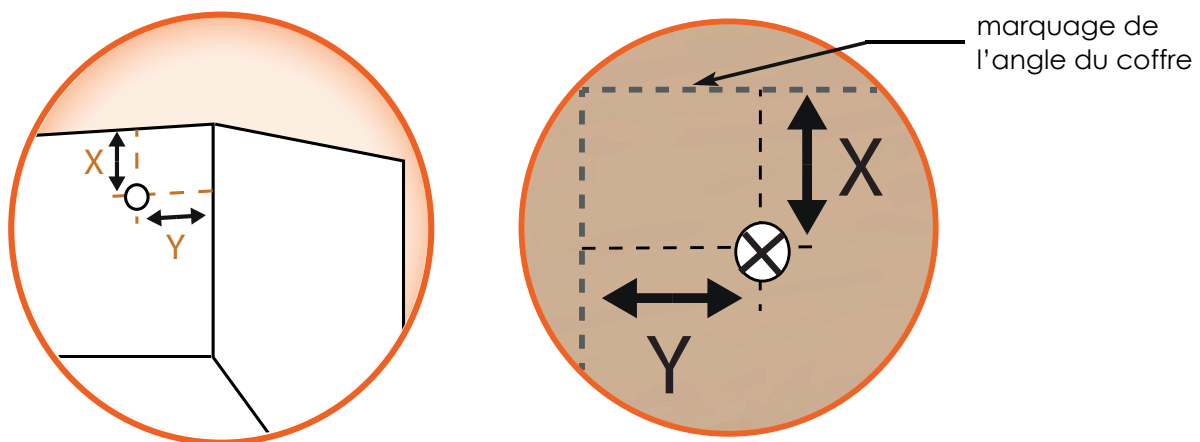

Puis dévissez l'avant du coffre et percez à l'endroit choisi.

Astuce : Pré-percez à l'aide d'un petit foret, puis réalisez un trou de diamètre légèrement supérieur au câble, sans oublier d'ébavurer le trou pour ne pas abîmer le câble.

Ensuite revissez et pour finir, reportez les mesures sur votre mur.

6 - Percez le mur selon vos marques (trous des coulisses + trou de passage du câble) en veillant à utiliser une mèche adaptée.

7 - Pour finaliser la préparation de votre mur, installez les chevilles dans les trous prévus pour les coulisses.

8 - Présentez le coffre et les coulisses à leur position finale.

9 - Vissez maintenant les coulisses au mur en commençant par le haut. Notre système est conçu de telle façon que le coffre n'a pas besoin d'être vissé au mur.



Notice de pose :

Volet roulant avec moustiquaire intégrée - Télécommandé A-OK

ETAPE 5 : INSTALLATION DU MOTEUR

Après avoir installé et fixé le volet, coupez l'alimentation du secteur et terminez l'installation du moteur.

ATTENTION !

L'installation de votre volet roulant motorisé doit être réalisée par un professionnel dans le respect des normes en vigueur pour prévenir tout incident corporel ou dégât matériel.

Merci de lire et de respecter les instructions d'installation afin de garantir le bon fonctionnement de votre volet roulant motorisé.

En cas de non respect des normes d'installation électrique ou d'une mauvaise utilisation, la garantie du produit ne sera pas applicable.

ETAPE 1 : INSTALLATION DU MOTEUR.

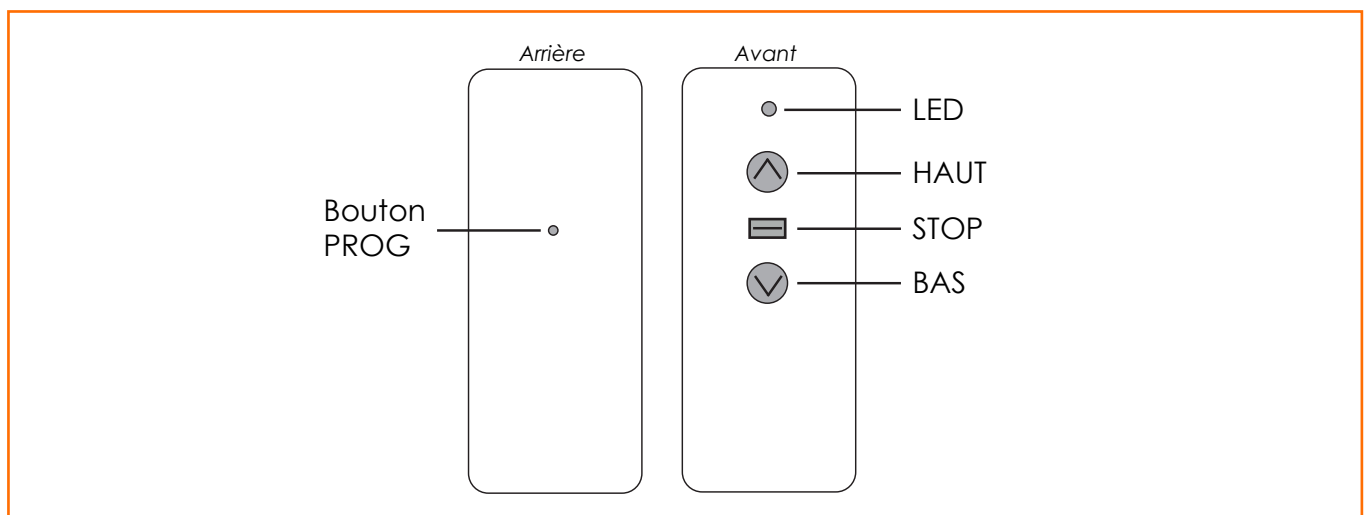
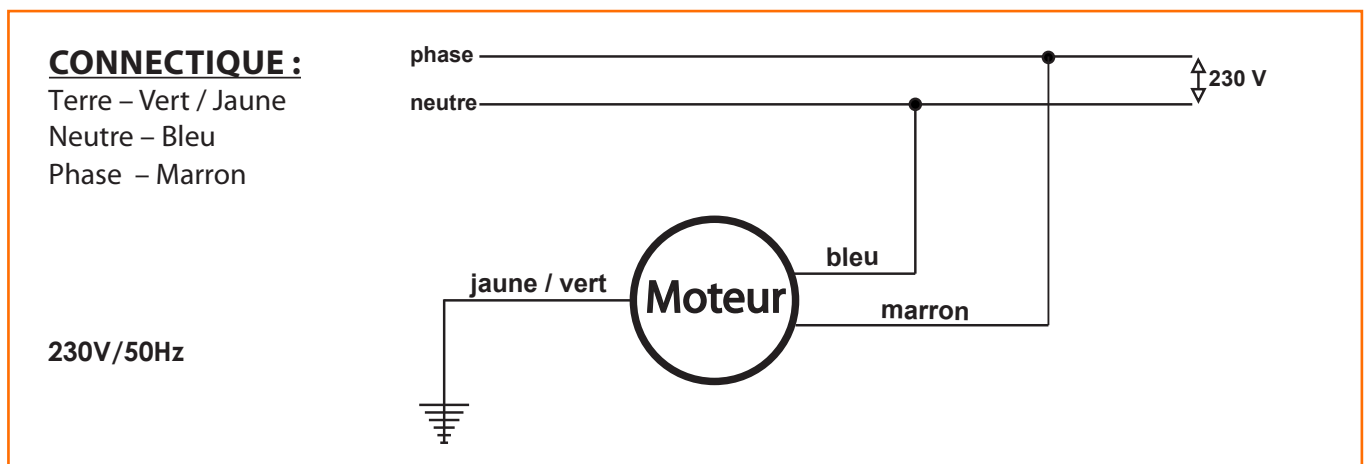

Avant de débuter les réglages de la télécommande, il est conseillé de lire toutes les étapes de programmation.



Notice de pose :

Volet roulant avec moustiquaire intégrée - Télécommandé A-OK

ETAPE 6 : PROGRAMMATION DE LA COMMANDE

1 - Programmation du 1^{er} émetteur

mettre le récepteur radio
hors tension



maintenir la touche montée de
l'émetteur jusqu'à l'obtention
d'une led bleue fixe

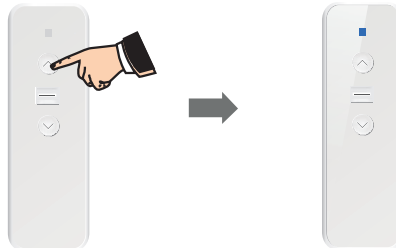

Rétablir le courant



Attendre que le moteur
fasse un vas-et-vient pour
relâcher le touche



Appuyer sur la touche
montée de l'émetteur à
programmer



Le moteur est associé
en mode programmation,
il fait un va-et-vient

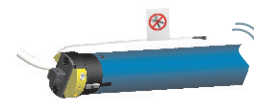

2 - Programmation d'autres émetteurs

Appuyer environ 5 secondes
sur la touche stop d'un
émetteur déjà programmé



Le moteur fait
un vas-et-vient



Appuyer sur la touche
montée du nouvel
émetteur à programmer



Le moteur fait
un vas-et-vient



3 - Inversion de la commande montée / descente

Appuyer environ 5 secondes
sur la touche stop d'un
émetteur déjà programmé



Le moteur fait
un vas-et-vient



Appuyer sur la touche
descente de l'émetteur



Le moteur fait
un vas-et-vient





Notice de pose :

Volet roulant avec moustiquaire intégrée - Télécommandé A-OK

4 - Effacement d'une télécommande de la mémoire du récepteur radio

Appuyer environ 5 secondes sur la touche stop d'un émetteur déjà programmé



Le moteur fait un vas-et-vient



Appuyer à l'aide d'un trombone (par exemple) dans le de PROG de l'émetteur 1 seconde



Le moteur fait un vas-et-vient



5- Effacement total de la mémoire du récepteur audio

Appuyer environ 5 secondes sur la touche stop d'un émetteur déjà programmé



Le moteur fait un vas-et-vient



Appuyer à l'aide d'un trombone (par exemple) dans le de PROG de l'émetteur 10 secondes



Le moteur fait un vas-et-vient



ETAPE 7 : RÉGLAGE DES FINS DE COURSE

Pour régler les fins de course de votre volet, il vous suffit d'utiliser la tige de réglage afin d'ajuster les vis de fin de course situées sur la tête du moteur.

Les flèches situées à côté de chaque vis indiquent le sens de rotation du moteur leur correspondant. Tourner la vis vers le «+» permet d'augmenter le nombre de tours de l'axe dans le sens de la flèche. A l'inverse, tourner la vis vers le «-» permet de diminuer le nombre de tours de l'axe dans le sens de la flèche.

Nos moteurs télécommandés A-OK sont réglés en usine. Vos fins de courses sont déjà programmées en fonction de la hauteur demandée. Si toutefois vous deviez ajuster un de ces réglages, nous vous invitons à suivre les étapes ci-dessous.

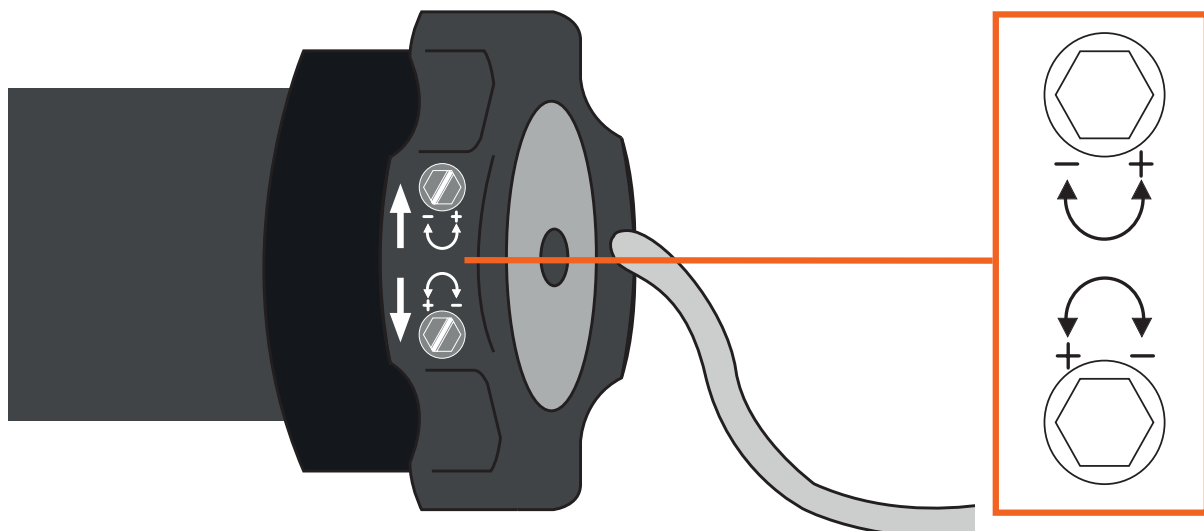



Notice de pose :

Volet roulant avec moustiquaire intégrée - Télécommandé A-OK

● Définir la position basse

- Pour une pose sous linteau et en applique : Vis du haut
- Pour une pose sous linteau inversé : Vis du bas

Faites descendre votre volet en appuyant sur le bouton bas.

- 1 - Si votre volet ne descend pas jusqu'au bout, ajustez la position en tournant la vis vers le «+» jusqu'à ce qu'il atteigne la position souhaitée.
- 2 - Si votre volet s'arrête à la position souhaitée, le réglage est bon.
- 3 - Si le volet ne s'arrête pas une fois fermé, stoppez-le immédiatement pour ne pas endommager le mécanisme. Puis remontez-le à l'aide du bouton haut tout en tournant la vis vers le « - ». Stoppez-tout lorsque le volet est arrivé à mi-hauteur.

Faites le test en appuyant sur le bouton bas. Si le volet s'arrête avant la position d'arrêt basse, vous pouvez suivre l'étape 1. Sinon, stoppez-le immédiatement et recommencez l'étape 3.

Il est possible en cas de fin de course trop éloignée de recommencez cette étape plusieurs fois.

● Définir la position haute

- Pour une pose sous linteau et en applique : Vis du bas
- Pour une pose sous linteau inversé : Vis du haut

Faites remonter votre volet en appuyant sur le bouton haut.

- 1 - Si votre volet ne remonte pas jusqu'en haut, ajustez la position en tournant la vis vers le «+» jusqu'à ce qu'il atteigne la position souhaitée.
- 2 - Si votre volet s'arrête à la position souhaitée, le réglage est bon.
- 3 - Si le volet ne s'arrête pas une fois en haut, stoppez-le immédiatement pour ne pas endommager le mécanisme. Puis descendez-le à l'aide du bouton bas tout en tournant la vis vers le « - ». Stoppez-tout lorsque le volet est arrivé à mi-hauteur.

Faites le test en appuyant sur le bouton haut. Si le volet s'arrête avant la position d'arrêt haute, vous pouvez suivre l'étape 1. Sinon, stoppez-le immédiatement et recommencez l'étape 3.

Il est possible en cas de fin de course trop éloignée de recommencez cette étape plusieurs fois.

ATTENTION

SÉCURITÉ THERMIQUE :

Le moteur dispose d'une sécurité interne. En effet, il ne peut pas fonctionner de manière continue.

Après un trop long moment d'utilisation, la sécurité thermique interne peut se mettre en route et bloquer le fonctionnement du moteur.

Dans ce cas, laissez le moteur refroidir (env 15 mn) avant de l'actionner à nouveau.

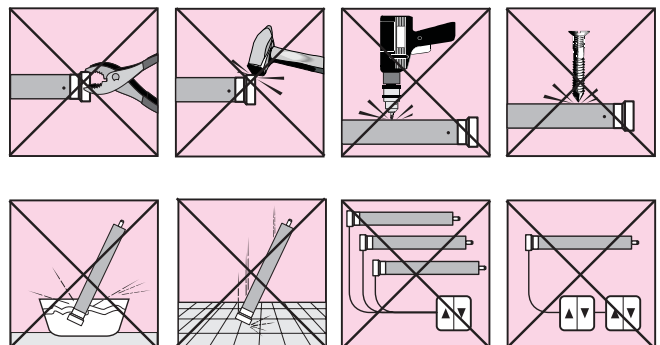



Notice de pose :

Volet roulant avec moustiquaire intégrée - Télécommandé A-OK

ETAPE 8 : FINITIONS

Pour garantir une isolation optimale, posez un joint de silicone le long des coulisses et au dessus du coffre.



Si vous avez opté pour une pose en applique, placez les cache-trous sur vos coulisses à l'aide d'un maillet. Ils permettent de masquer les trous de perçage des coulisses pour une finition optimale. Si besoin, agrandissez les trous jusqu'à 12 mm de diamètre.

