



Notice de pose :

Motorisation filaire pour volet roulant - Somfy® Inis Uno



inteo *Inis Uno*



Enlever la plaque frontale à l'aide d'un tournevis.

Etape 1 : Installation du moteur

Il est impératif de lire attentivement l'intégralité de cette notice avant de procéder aux réglages !

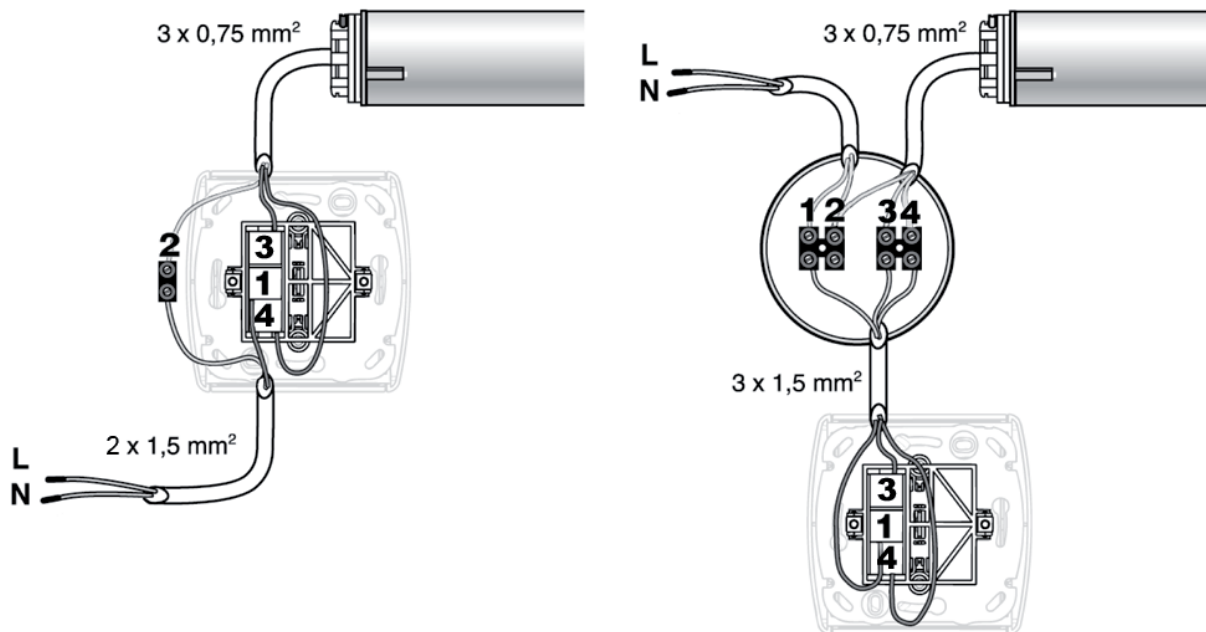

Le moteur Somfy LS40 est un moteur à isolation thermique de classe II.

Il n'y a pas de fil de terre sur ce modèle car la terre est directement intégrée dans le moteur.

Bornes	Alimentation	Opérateur
1	Phase L	
2	Neutre N	bleu
3		marron (noir)
4		noir (marron)

Coupez l'alimentation secteur avant intervention.

Après l'installation, aucune traction ne doit s'exercer sur les borniers.

Si le sens de rotation de l'opérateur est inversé, échangez les positions des fils noir et marron du moteur.



Notice de pose :

Motorisation filaire pour volet roulant - Somfy® Inis Uno

REGLAGE DES MOTEURS

LS 40

A Avant fixation du volet (store) sur l'axe, repérage du sens de montée

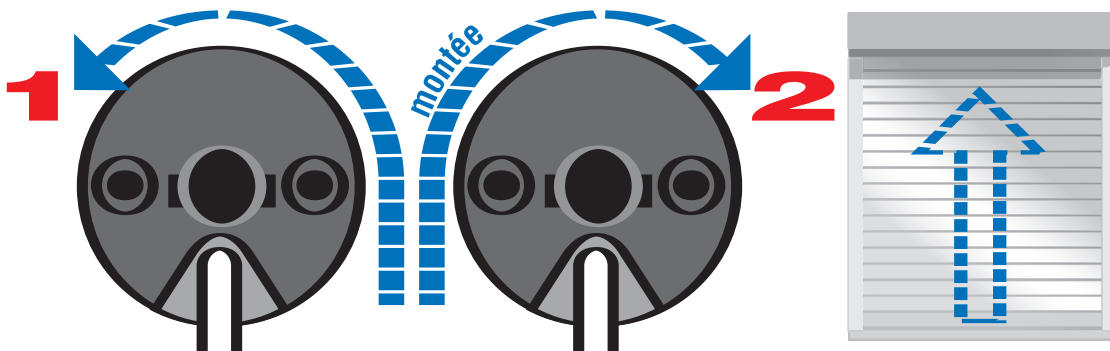
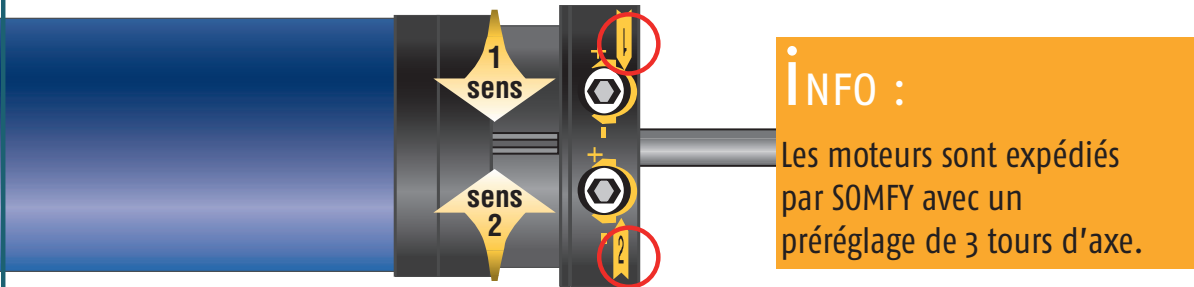

Repérez la molette (sens 1 ou 2) correspondant à la montée du volet roulant (store)

B Cablage

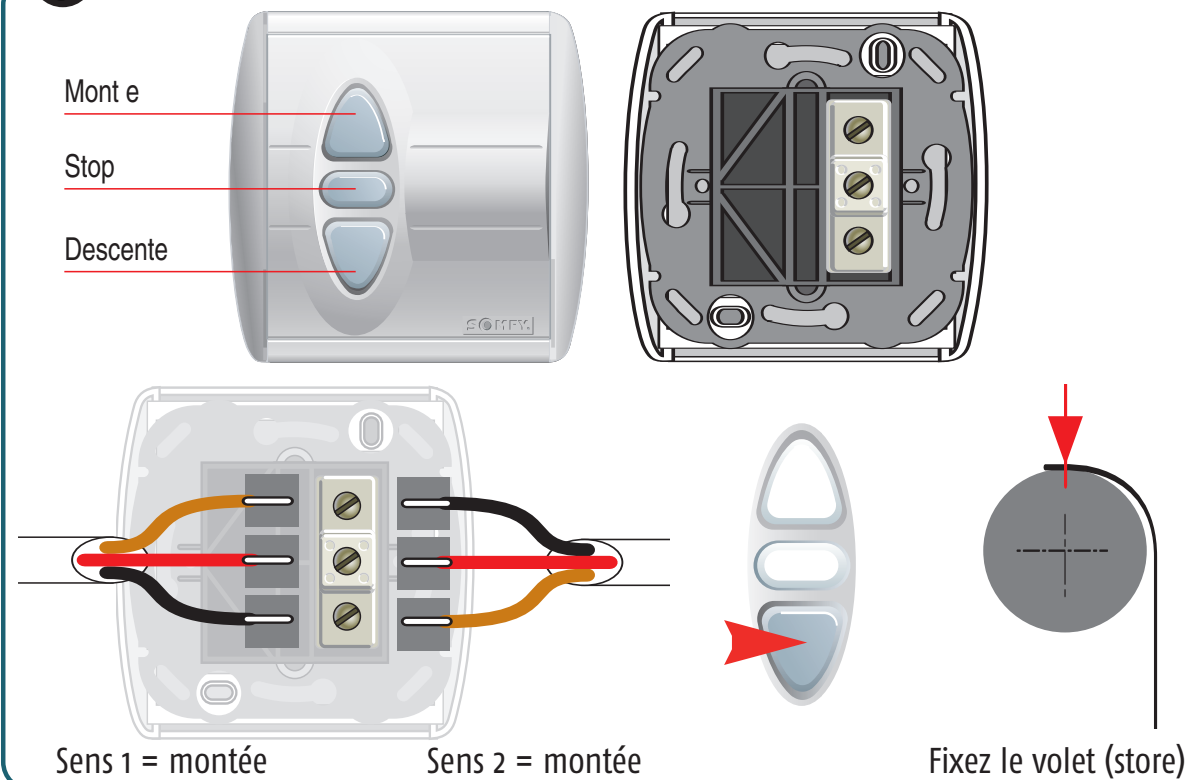



Notice de pose :

Motorisation filaire pour volet roulant - Somfy® Inis Uno

Etape 2 : Réglage des fins de course

Pour régler les fins de course de votre volet, il vous suffit d'utiliser la tige de réglage afin d'ajuster les vis de fin de course situées sur la tête du moteur.

Les flèches situées à côté de chaque vis indiquent le sens de rotation du moteur leur correspondant. Tourner la vis vers le «+» permet d'augmenter le nombre de tours de l'axe dans le sens de la flèche. A l'inverse, tourner la vis vers le «-» permet de diminuer le nombre de tours de l'axe dans le sens de la flèche.

INFO : 7 tours de molette = 1 tour d'axe.

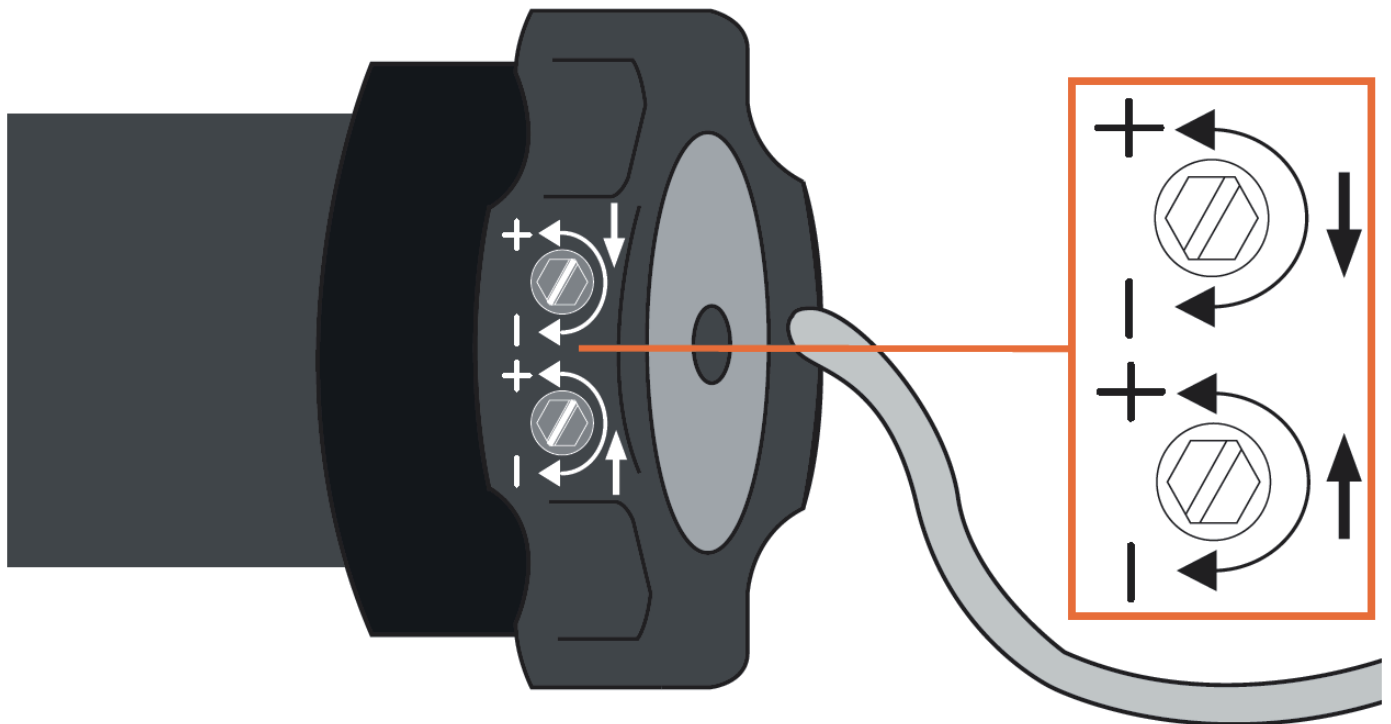

• Définir la position basse

Faites descendre votre volet en appuyant sur le bouton bas et repérez quelle vis commande la fin de basse en testant les deux (en effet cela dépend du sens dans lequel le moteur a été installé).

1 3 possibilités

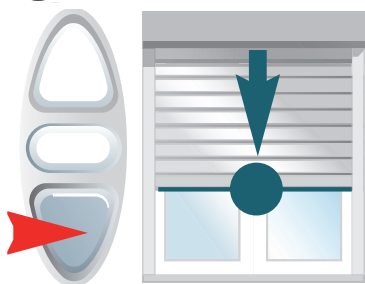

Si le volet ne descend pas jusqu'au bout, passez à l'étape 2

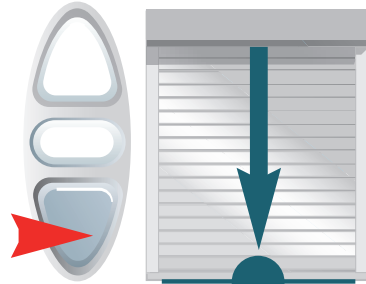

Si votre volet s'arrête à la position souhaitée, le réglage est bon. Passez à l'étape 4

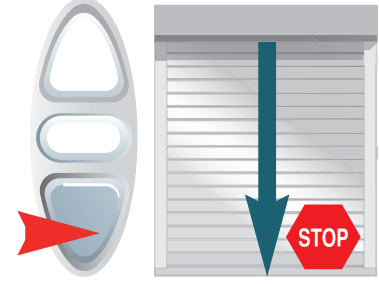

Si votre volet descend trop bas, stoppez-le immédiatement. Puis, passez à l'étape 3



Notice de pose :

Motorisation filaire pour volet roulant - Somfy® Inis Uno

2 Le volet s'arrête avant la position d'arrêt basse



Laissez le bouton bas appuyé



Ajustez la position en tournant la vis vers le « + » (sens anti-horaire) jusqu'à ce que le volet atteigne la position souhaitée

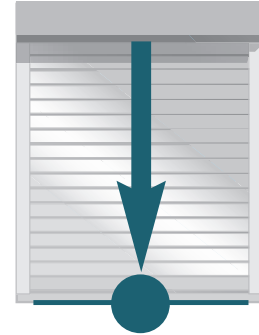

OK passez à l'étape 4

3 Le volet descend trop bas

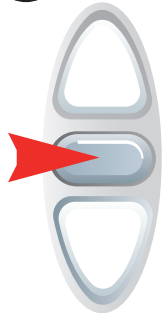

Laissez le bouton du milieu appuyé



Remontez le volet plus haut que la position souhaitée en tournant la vis vers le « - » (sens horaire)



Laissez le bouton du haut appuyé pour remonter le volet de moitié puis stoppez-le

Testez votre volet en appuyant sur le bouton bas. Si le volet s'arrête avant la position d'arrêt basse, vous pouvez suivre l'étape 2. Sinon, stoppez-le immédiatement et recommencez l'étape 3.

Il est possible en cas de fin de course trop éloignée de recommencer cette étape plusieurs fois.

4 Test



Laissez le bouton du haut appuyé pour remonter le volet de moitié



Laissez le bouton bas appuyé pour vérifier la fin de course basse

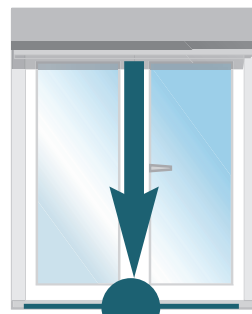

Au besoin recommencez les étapes 2 ou 3



Notice de pose :

Motorisation filaire pour volet roulant - Somfy® Inis Uno

• Définir la position haute

Utilisez la seconde vis de réglage pour régler la fin de course haute.

Faites remonter le volet en appuyant sur le bouton haut.

5 3 possibilités

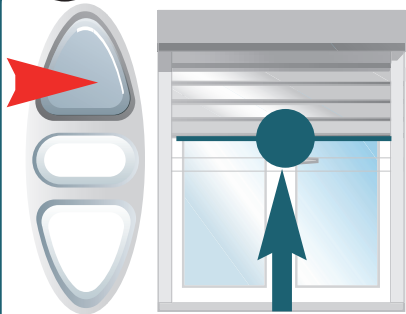

Si le volet ne remonte pas jusqu'au bout, passez à l'étape 6

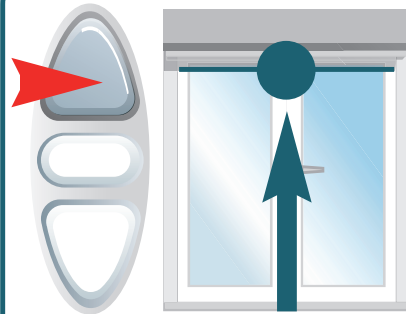

Si votre volet s'arrête à la position souhaitée, le réglage est bon. Passez à l'étape 8

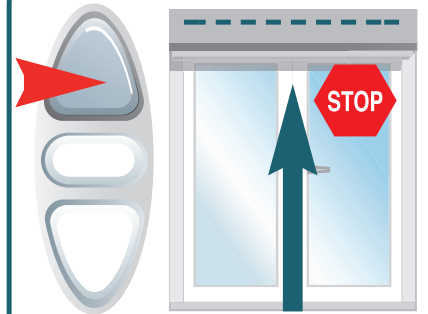

Si votre volet monte trop haut, stoppez-le immédiatement. Puis, passez à l'étape 7

6 Le volet s'arrête avant la position d'arrêt haute



Laissez le bouton haut appuyé



Ajustez la position en tournant la vis vers le « + » (sens anti-horaire) jusqu'à ce que le volet atteigne la position souhaitée

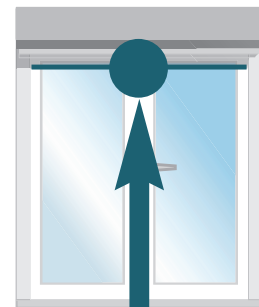

OK passez à l'étape 8

7 Le volet monte trop haut



Laissez le bouton du milieu appuyé



Descendez le volet plus bas que la position souhaitée en tournant la vis vers le « - » (sens horaire)

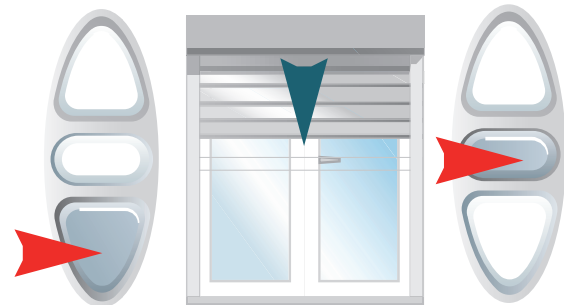

Laissez le bouton bas appuyé pour descendre le volet à moitié puis stoppez-le



Notice de pose :

Motorisation filaire pour volet roulant - Somfy® Inis Uno

Testez votre volet en appuyant sur le bouton haut. Si le volet s'arrête avant la position d'arrêt haute, vous pouvez suivre l'étape 6. Sinon, stoppez-le immédiatement et recommencez l'étape 7.

Il est possible en cas de fin de course trop éloignée de recommencer cette étape plusieurs fois.

8 Test

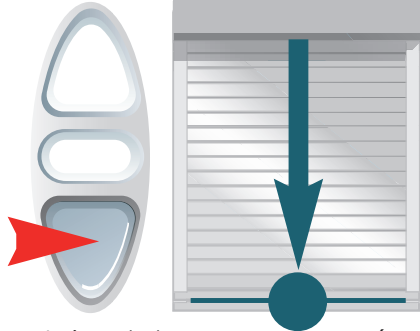

Laissez le bouton bas appuyé pour passer en position basse

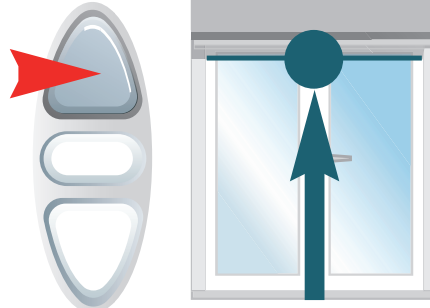

Laissez le bouton haut appuyé pour vérifier la fin de course haute

Au besoin recommencez les étapes 6 ou 7

ATTENTION

SÉCURITÉ THERMIQUE :

Le moteur dispose d'une sécurité interne. En effet, il ne peut pas fonctionner de manière continue.

Après un trop long moment d'utilisation, la sécurité thermique interne peut se mettre en route et bloquer le fonctionnement du moteur.

Dans ce cas, laissez le moteur refroidir (env 15 mn) avant de l'actionner à nouveau.

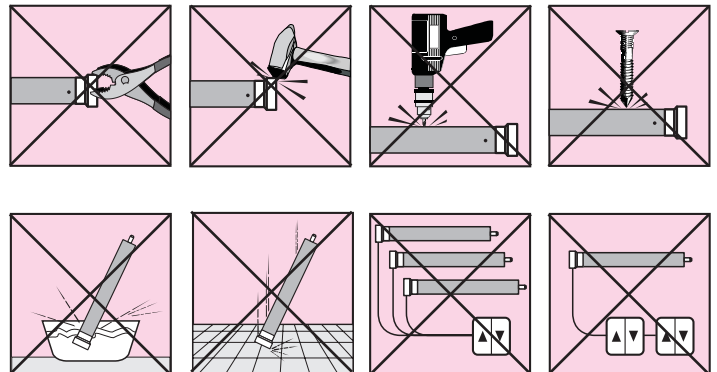

FR
Pensez à donner ou recycler.



ou



ou



Déchèterie

<https://quefairedemesdechets.fr>

