

Une personne
suffit pour la pose
de ce produit



Aidez-vous de notre vidéo de
pose en scannant ce QR-code
avec votre smartphone :



Vos outils :

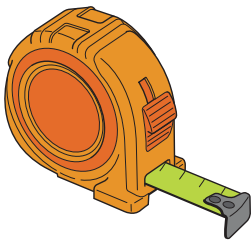

Un mètre

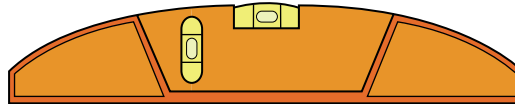

Un niveau



La visserie adaptée
à votre support



Un crayon

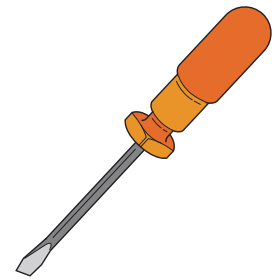

Un tournevis

Suivant les fixations pour lesquelles vous avez opté, vous avez le choix entre 2 types de pose :

Pose plafond (A)

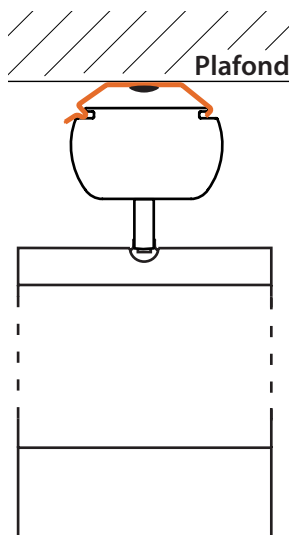

Pose murale (B)
(avec équerres de déport)

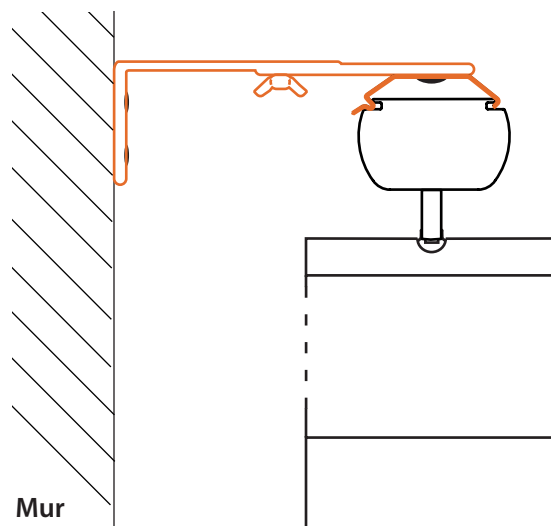

Le nombre de fixations dépend de la largeur de votre store.

Largeur du store	0 à 1500 mm	1501 à 2500 mm	2501 à 3500 mm	3501 à 4200 mm
Nb de fixations	2	3	4	5

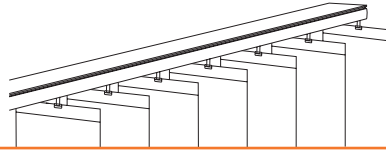

Notice de pose :

Store trapèze

(Store à bandes verticales)

A - Pose plafond

- 1 - Marquez l'emplacement du store à ses extrémités en fonction du déport minimum imposé par le dépassement de la poignée de votre fenêtre. Tracez un trait de la longueur du rail à l'aide d'un crayon.

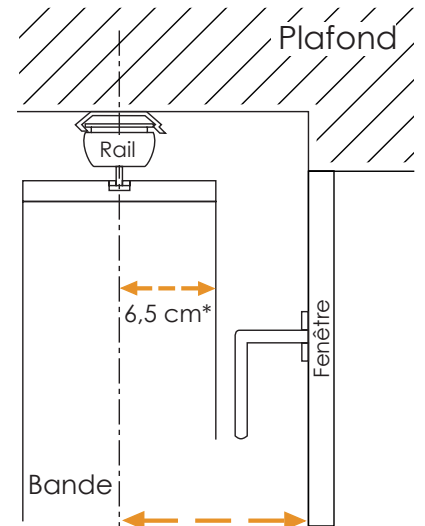
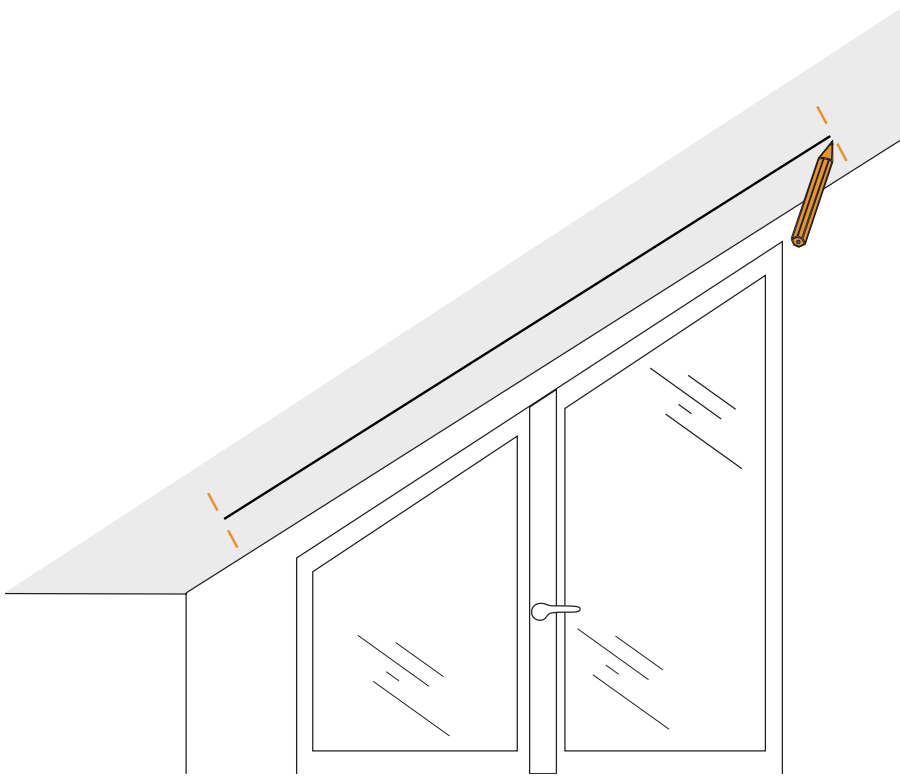

Déport

=

**Dépassement
de la poignée
+ 6,5 cm* minimum**
(= moitié de la bande)

*Cas d'une bande 127 mm (ajoutez 4,45 cm pour une bande 89 mm)

- 2 - Répartissez les clips en fonction de leur nombre et marquez au crayon les points de fixation.

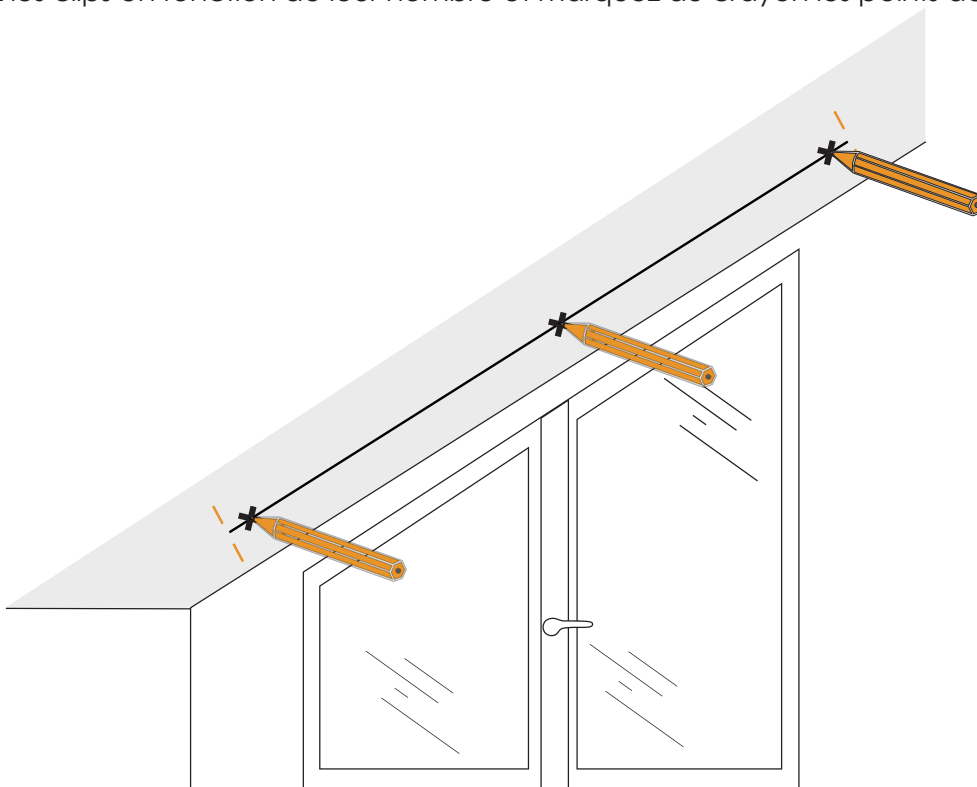

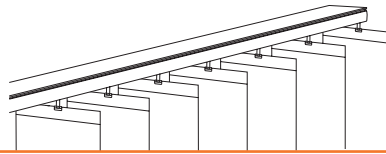

Notice de pose :
Store trapèze
 (Store à bandes verticales)

3 - Fixez les clips au plafond en positionnant l'extrémité la plus large des clips vers la fenêtre comme ceci :

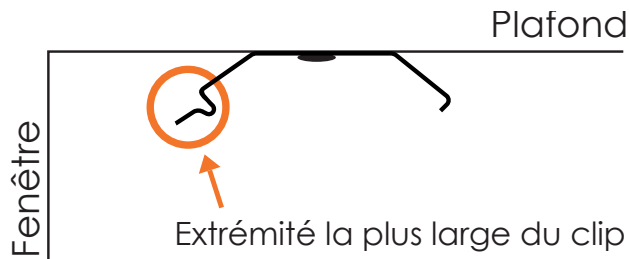

4 - Clipsez le rail dans les clips de fixation.

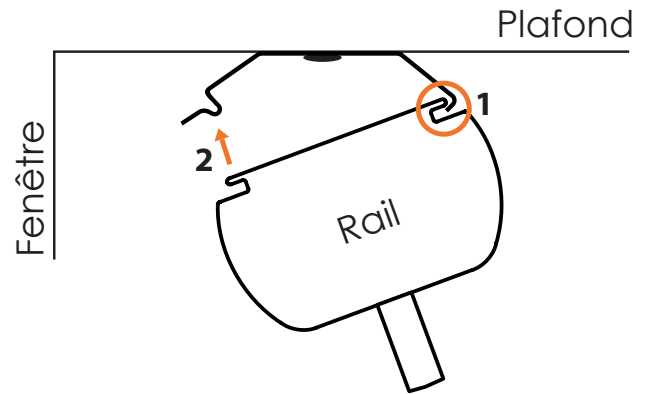

5 - Accrochez les bandes sur le rail.

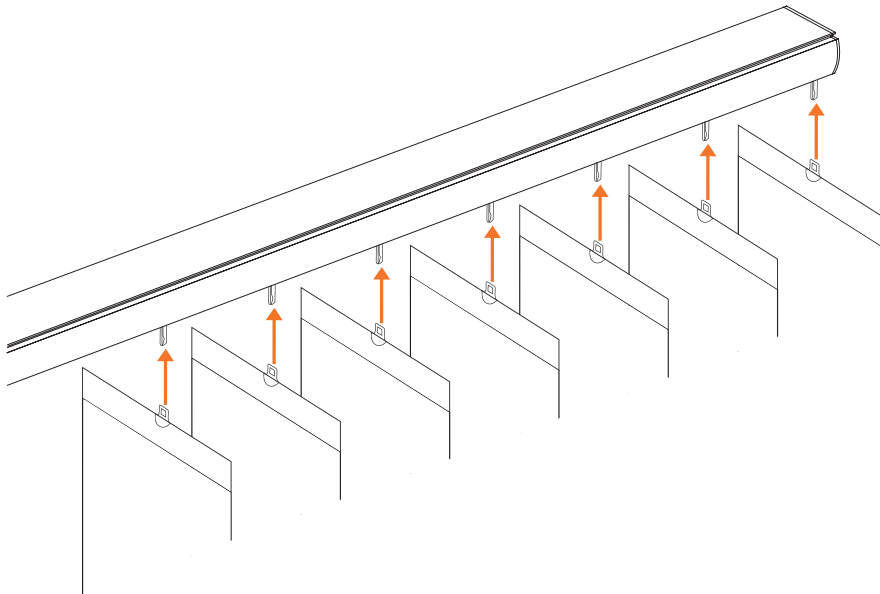

6 - Insérez vos plaques de lestage dans l'ourlet des bandes verticales (1) puis reliez-les à l'aide des chaînettes basses (2) à l'arrière puis à l'avant du store.

(1)

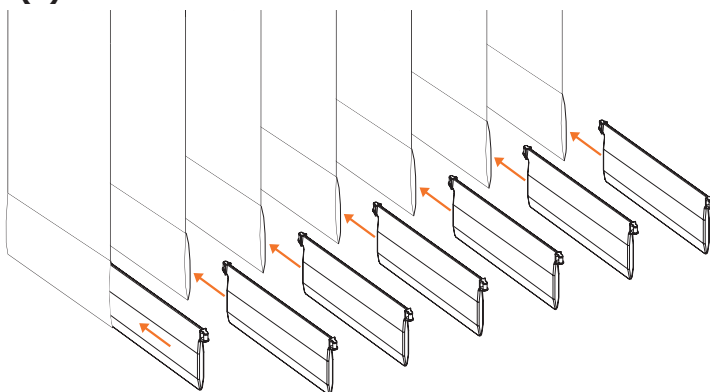

(2)

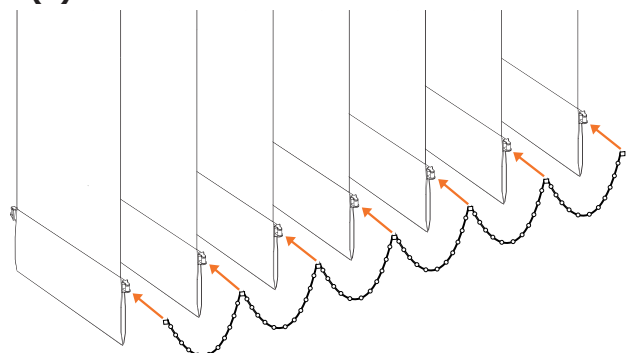

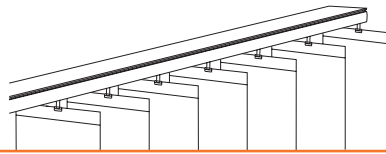

Notice de pose :
Store trapèze
(Store à bandes verticales)

- 7 - Vous pouvez maintenant manipuler votre store avec le cordon de manœuvre pour ouvrir et fermer votre store et avec la chaînette d'orientation des bandes pour régler la lumière dans votre pièce.

IMPORTANT : Manipulation du store

Lorsque vous fermez votre store, prenez soin d'orienter les bandes perpendiculairement au rail. Des manoeuvres de fermeture répétées du store sans orienter les bandes correctement useront prématurément le mécanisme.

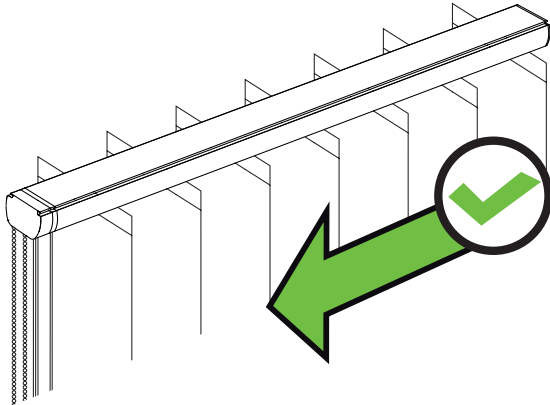

Bandes perpendiculaires au rail

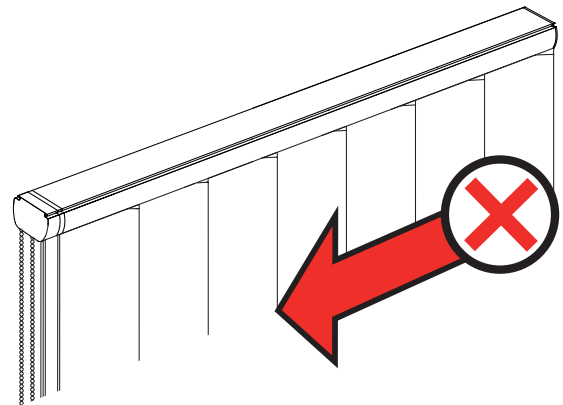

Bandes alignées avec le rail

B - Pose murale

- 1 - Marquez l'emplacement du store à ses extrémités en fonction du déport minimum imposé par le dépassement de la poignée de votre fenêtre. Tracez un trait de la longueur du rail à l'aide d'un crayon.

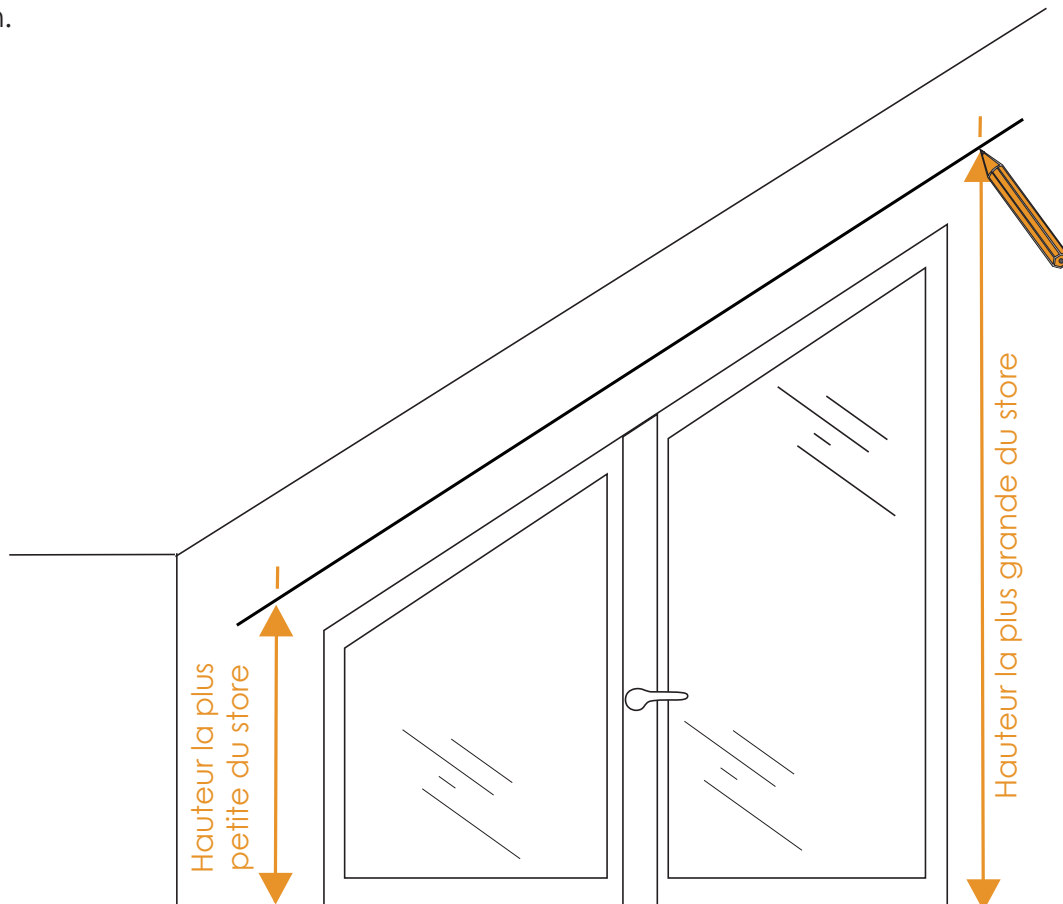

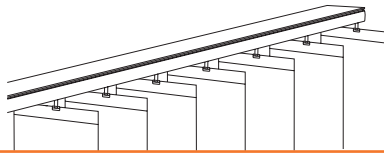

2 - Répartissez les équerres en fonction de leur nombre et marquez au crayon les points de fixation.

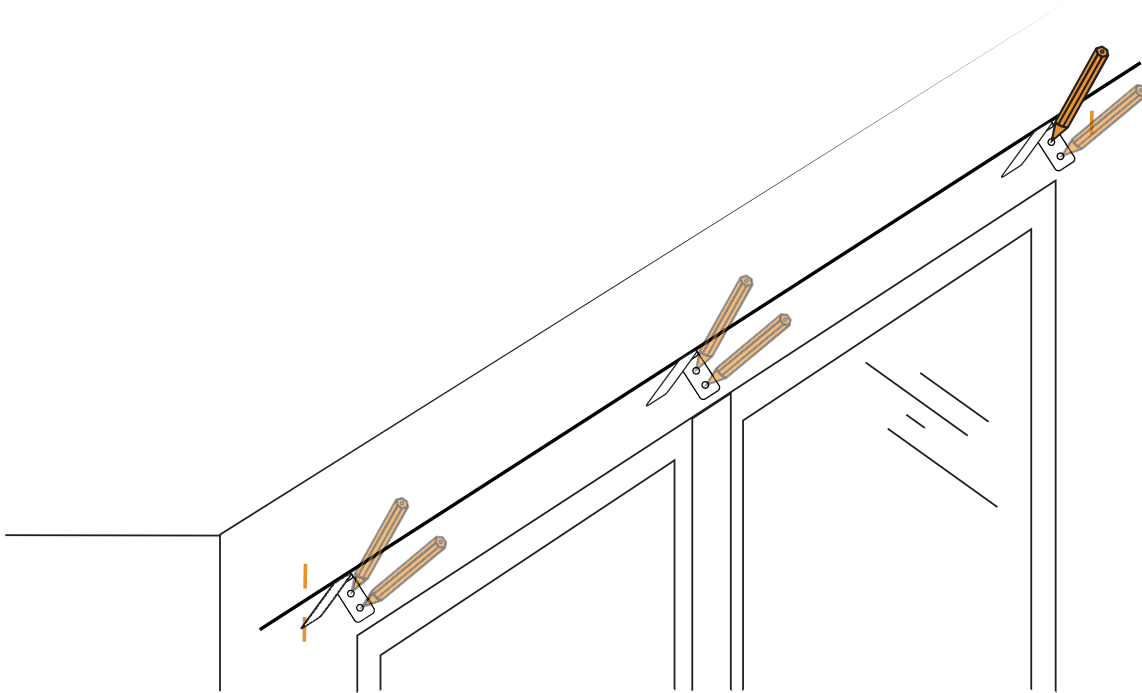

3 - Fixez les équerres au mur et clipsez le rail comme ceci :

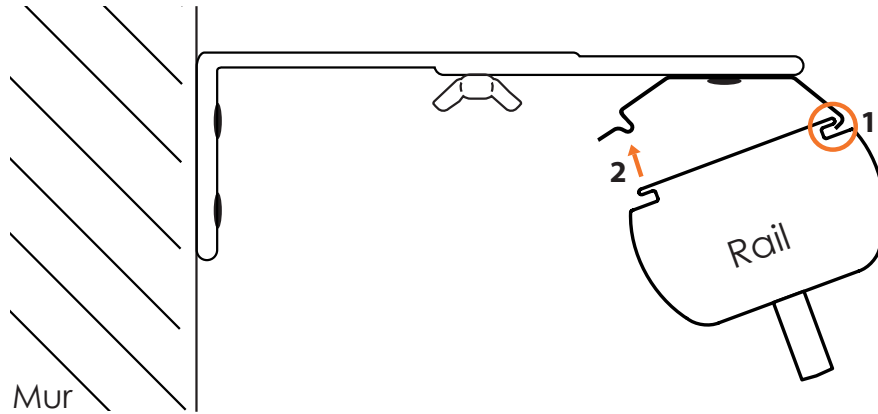

Conseil : pour plus d'esthétisme, placez l'extrémité la plus large du clip de l'équerre vers votre mur.

4 - Accrochez les bandes sur le rail.

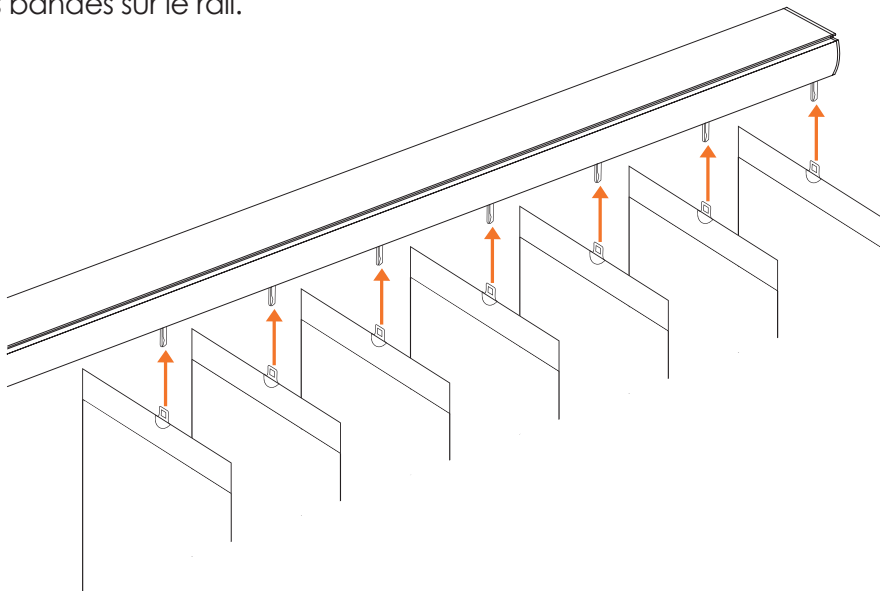

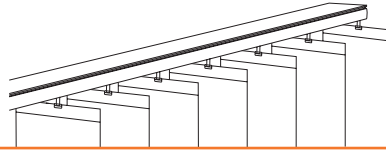

Notice de pose : Store trapèze (Store à bandes verticales)

- 5 - Insérez vos plaques de lestage dans l'ourlet des bandes verticales (1) puis reliez-les à l'aide des chaînettes basses (2) à l'arrière puis à l'avant du store.

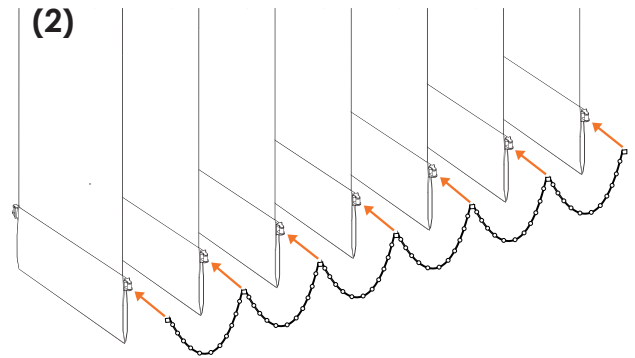
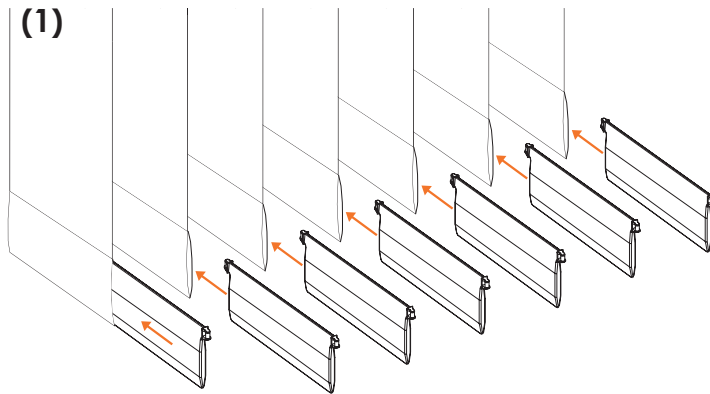

- 6 - Vous pouvez maintenant manipuler votre store avec le cordon de manœuvre pour ouvrir et fermer votre store et avec la chaînette d'orientation des bandes pour régler la lumière dans votre pièce.

IMPORTANT : Manipulation du store

Lorsque vous fermez votre store, prenez soin d'orienter les bandes perpendiculairement au rail. Des manoeuvres de fermeture répétées du store sans orienter les bandes correctement useront prématurément le mécanisme.

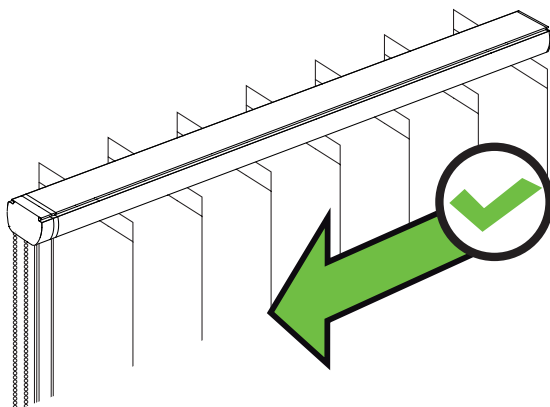

Bandes perpendiculaires au rail

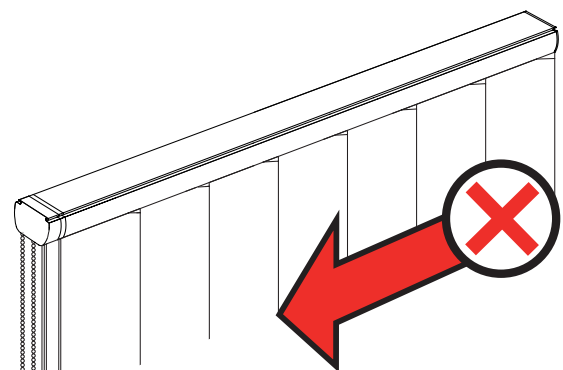

Bandes alignées avec le rail

Échangez, gardez le contact...