

Fixation : Au choix **A, B, C** votre choix

A - Sur battant
(Standard ou sans perçage)

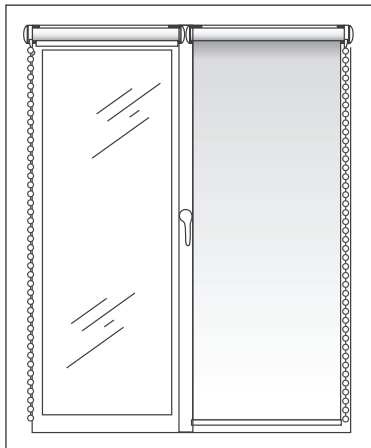

Largeur store
(fixations comprises)
= Largeur de la vitre

+ 4 cm

Pour que la toile puisse couvrir la totalité de la vitre.

CM

NB : Tolérance de fabrication : +/- 5 mm sur largeur.

Hauteur store déroulé

= Hauteur de votre battant

+ 5 cm

CM

B - Au dessus de la fenêtre

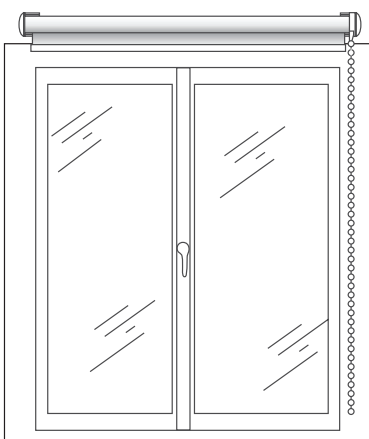

Largeur store
(fixations comprises)
= Largeur de la fenêtre

+ 4 cm

Pour que la toile puisse couvrir la totalité de la fenêtre.

CM

NB : Tolérance de fabrication : +/- 5 mm sur largeur.

Hauteur store déroulé

= Hauteur totale de la fenêtre

+ 10 cm minimum

CM

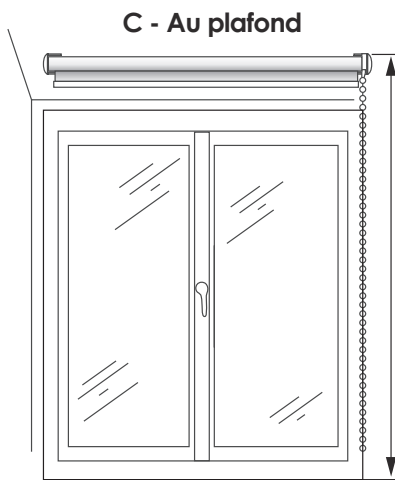
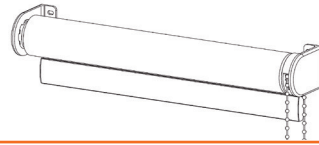

Largeur store
 (fixations comprises)
 = Largeur de la fenêtre

+ 4 cm

Pour que la toile puisse couvrir la totalité de la fenêtre.

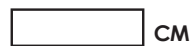

NB : Tolérance de fabrication : +/- 5 mm sur largeur.

Hauteur store déroulé

= Hauteur du bas
 de la fenêtre
 jusqu'au plafond



REPORT DE MESURES :

1/ Reportez maintenant l'ensemble de vos mesures (largeur & hauteur totale) sur le site **Stores-Discunt.com**

2/ C'est également le moment de choisir vos **fixations** :

Soit des fixations standards, soit des fixations déportées si vous voulez par exemple éviter une poignée, ou les fixations sans perçage pour des bâtis PVC.

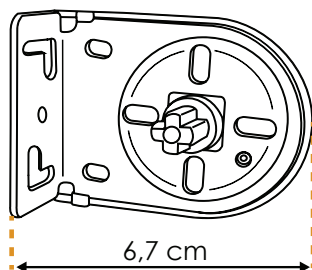

Fixations standards

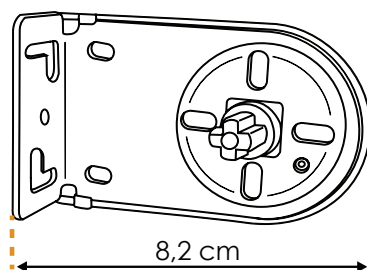

Fixations déportées

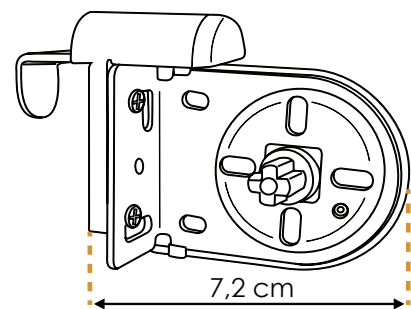

Fixations sans perçage

3/ Vous pouvez aussi définir le **sens d'enroulement de votre store**. L'enroulement inversé permet d'éloigner la toile de la vitre, ce qui est idéal lorsque vous ne souhaitez pas utiliser une fixation déportée et que la poignée gêne légèrement la manœuvre du store.

Échangez, gardez le contact...