



Notice de pose :

Store vénitien aluminium - Fixations standards

Aidez-vous de notre vidéo de pose en scannant ce QR-code avec votre smartphone :



LES FIXATIONS

Les fixations standards :

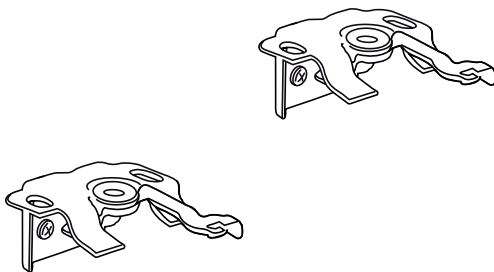

Fixations pour store lames 16 et 25 mm

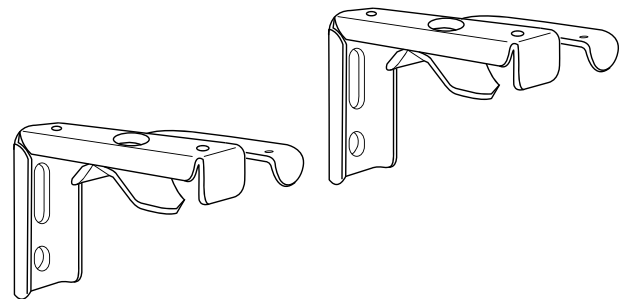

Fixations pour store lames 50 mm

Le nombre de fixations dépend de la largeur de votre store.

Largeur du store	25 à 150 cm	151 à 200 cm	201 à 250 cm	251 à 300
Nombre de fixations	2	3	4	5

Les fixations standards peuvent être utilisées pour 3 types de pose différents:

Pose plafond (A)

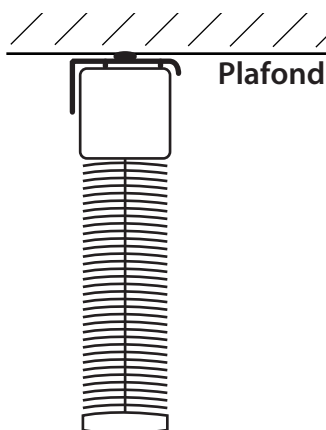

Pose murale (B)

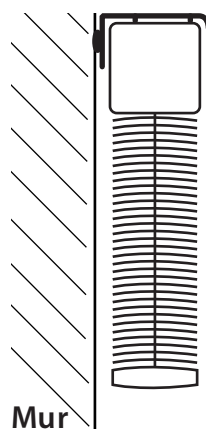

Pose sur battant (C)

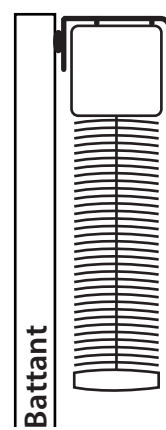



Notice de pose :

Store vénitien aluminium - Fixations standards

A - Pose plafond

- 1 - Positionnez votre store à l'emplacement souhaité puis tracez au plafond une ligne le long de la partie arrière du coffre.

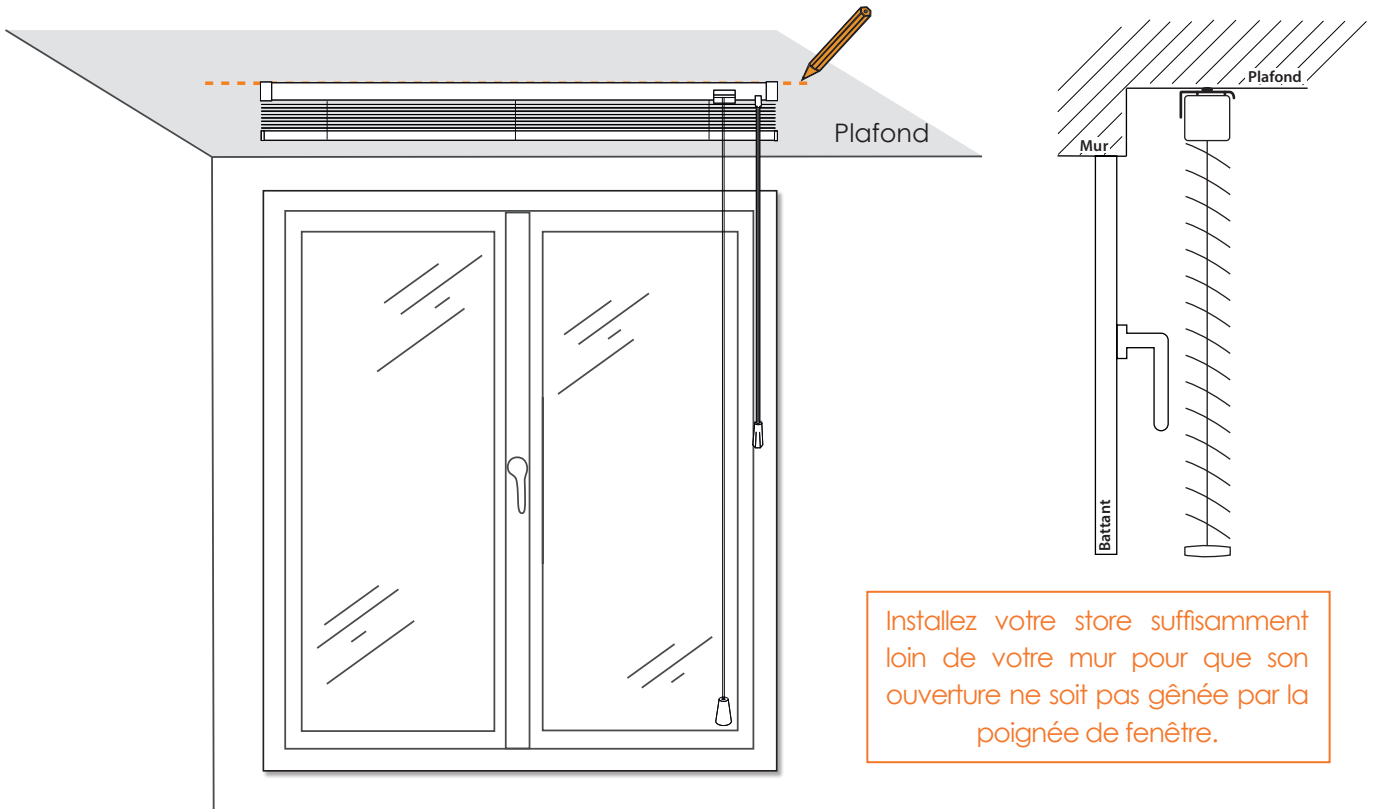

Installez votre store suffisamment loin de votre mur pour que son ouverture ne soit pas gênée par la poignée de fenêtre.

- 2 - Positionnez les fixations le long de la ligne tracée et marquez les points de perçage sur le plafond.

Important : Vérifiez que la position des fixations ne gênera pas le mécanisme du store vénitien.

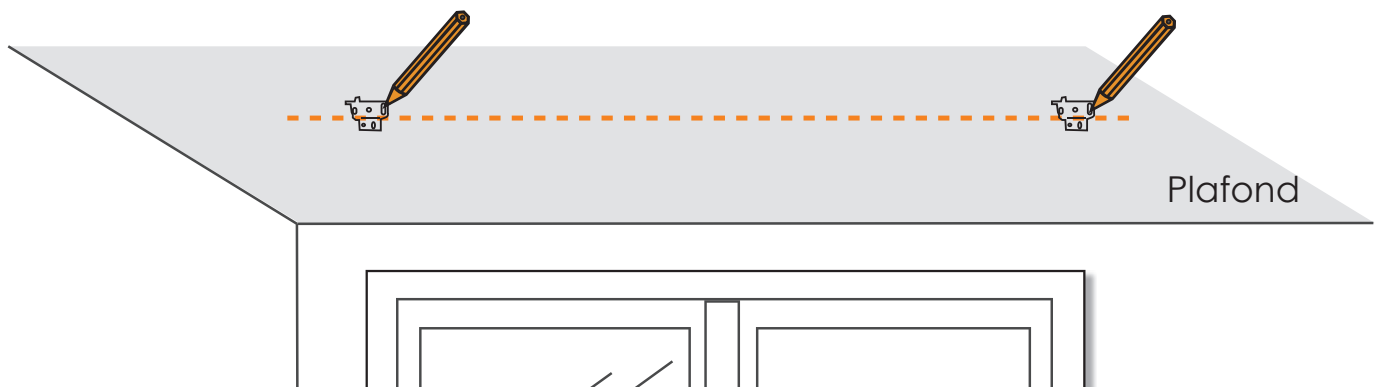

Conseils : Positionnez une fixation à quelques centimètres de chaque extrémité puis répartissez le reste des fixations équitablement le long de la ligne tracée.



Notice de pose :

Store vénitien aluminium - Fixations standards

3 - Percez le mur selon vos marques. Installez les chevilles puis vissez les fixations.

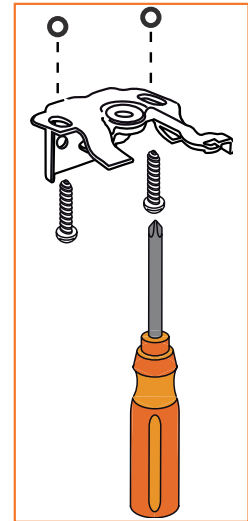
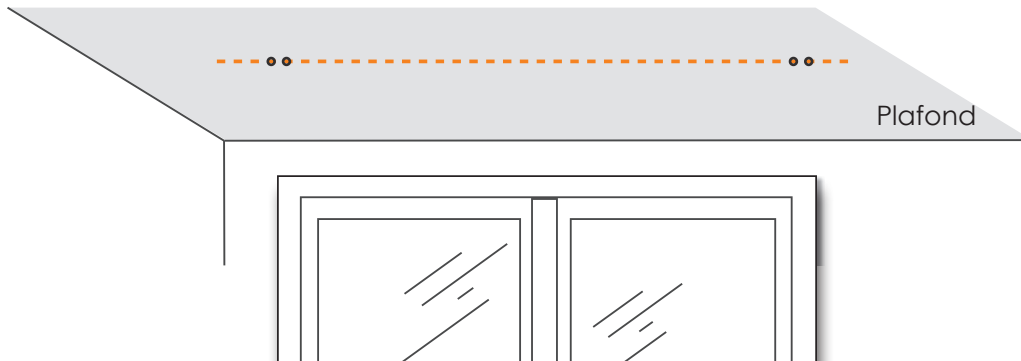

4 - Installez le caisson sur les fixations en 4 étapes :

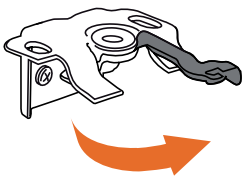

Déverrouillez toutes les fixations

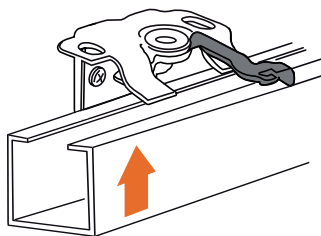

Inclinez le caisson vers l'arrière et glissez-le dans les fixations

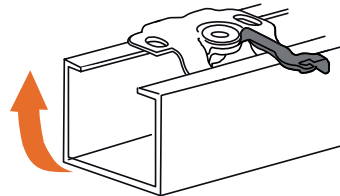

Redressez le caisson

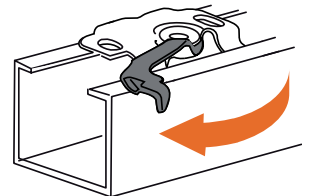

Verrouillez toutes les fixations

B - Pose murale

1 - Positionnez votre store à l'emplacement souhaité, vérifiez son horizontalité à l'aide d'un niveau puis tracez au mur une ligne le long du coffre.

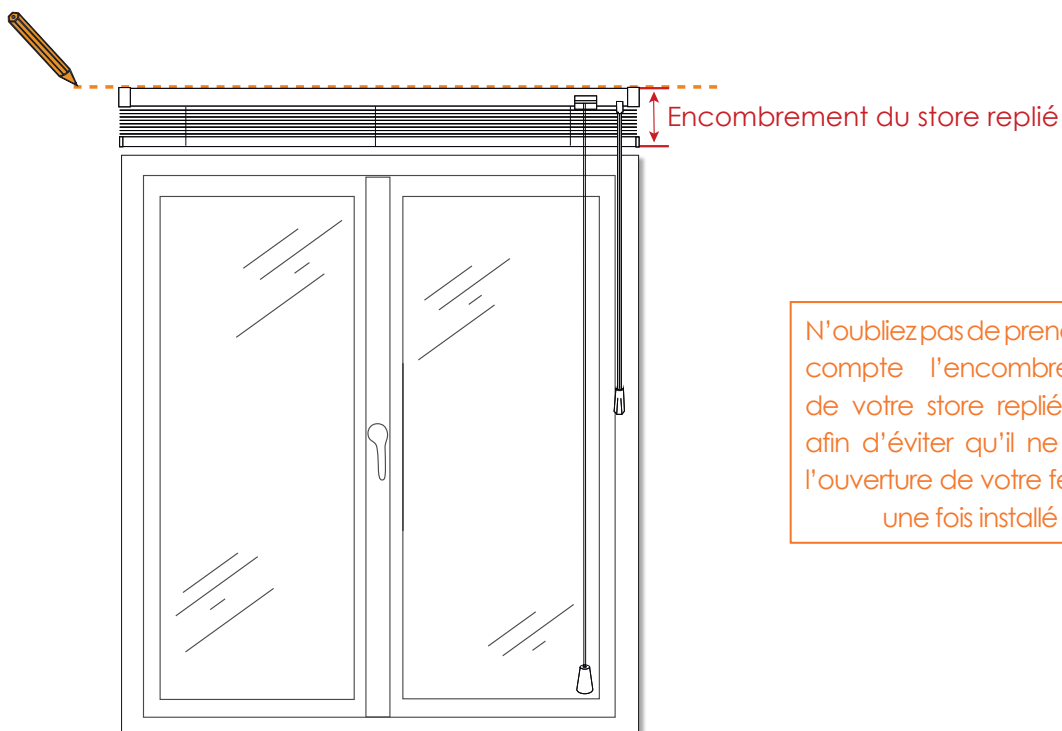

N'oubliez pas de prendre en compte l'encombrement de votre store replié, ceci afin d'éviter qu'il ne gêne l'ouverture de votre fenêtre une fois installé

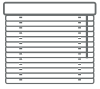

Notice de pose :

Store vénitien aluminium - Fixations standards

2 - Positionnez les fixations le long de la ligne tracée et marquez les points de perçage sur le mur.

Important : Vérifiez que la position des fixations ne gênera pas le mécanisme du store vénitien.

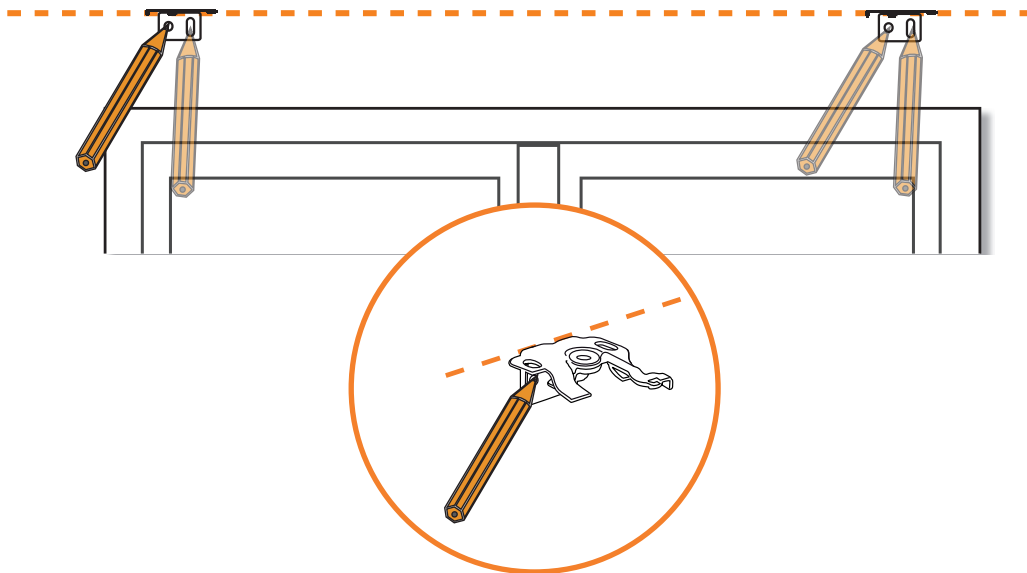

Conseils : Positionnez une fixation à quelques centimètres de chaque extrémité puis répartissez le reste des fixations équitablement le long de la ligne tracée.

3 - Percez le mur selon vos marques. Installez les chevilles puis vissez les fixations.

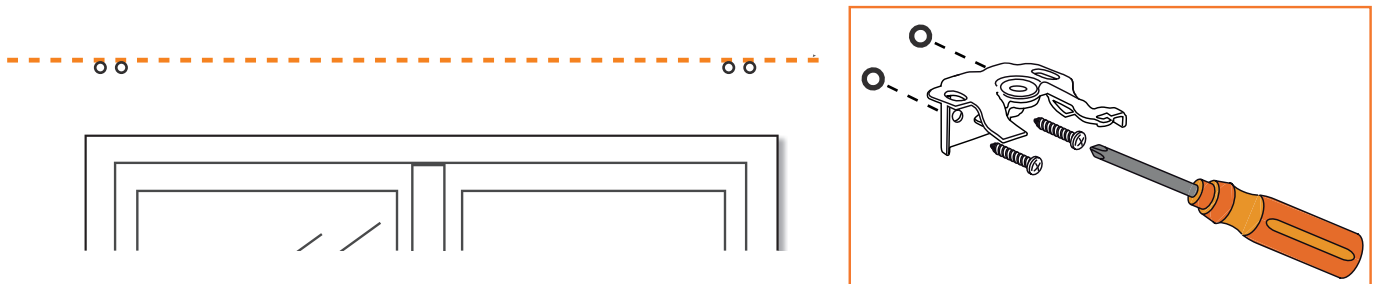

4 - Installez le caisson sur les fixations en 4 étapes :

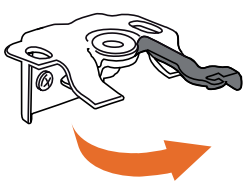

Déverrouillez toutes les fixations

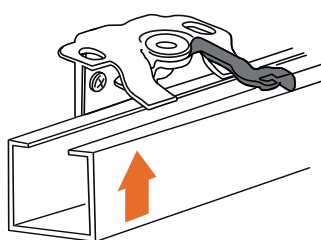

Inclinez le caisson vers l'arrière et glissez-le dans les fixations

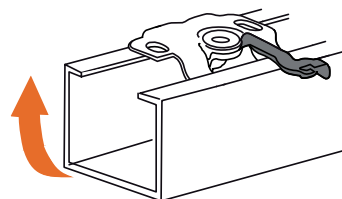

Redressez le caisson

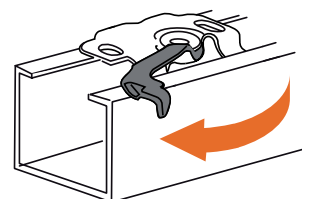

Verrouillez toutes les fixations



Notice de pose :

Store vénitien aluminium - Fixations standards

C - Pose sur battant

- 1 - Positionnez votre store à l'emplacement souhaité, vérifiez son horizontalité à l'aide d'un niveau puis tracez sur le battant une ligne le long du coffre.

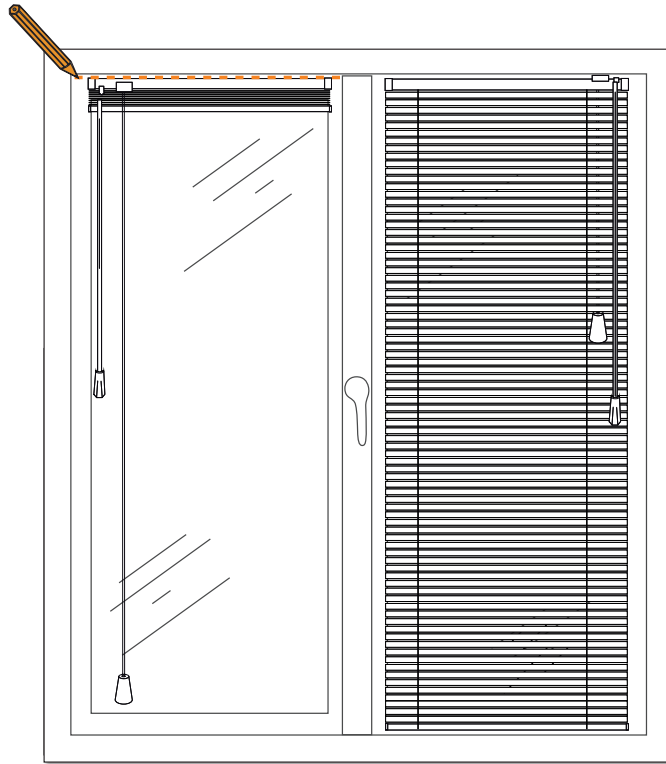

- 2 - Positionnez les fixations le long de la ligne tracée et marquez les points de perçage sur le battant.

Important : Vérifiez que la position des fixations ne gênera pas le mécanisme du store vénitien.

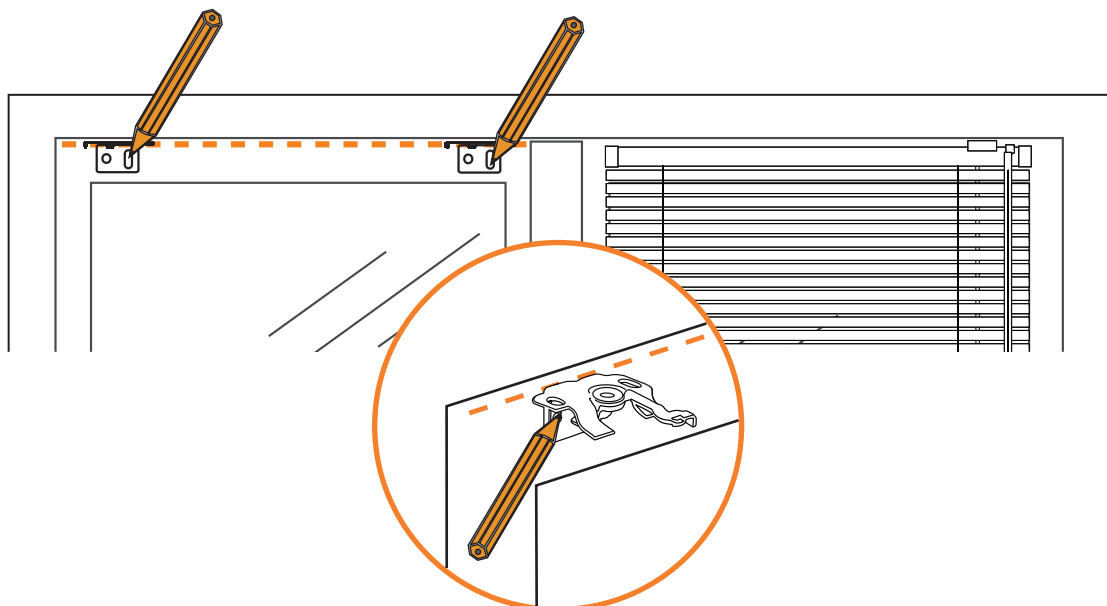

Conseils : Positionnez une fixation à quelques centimètres de chaque extrémité puis répartissez le reste des fixations équitablement le long de la ligne tracée.



Notice de pose :

Store vénitien aluminium - Fixations standards

3 - Percez votre battant selon vos marques. Puis vissez les fixations

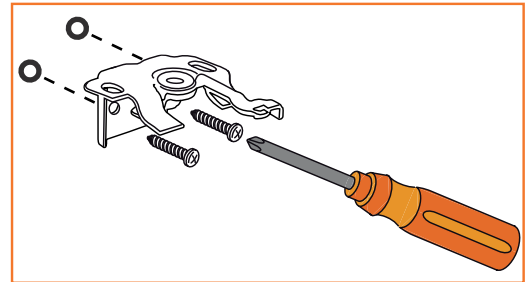
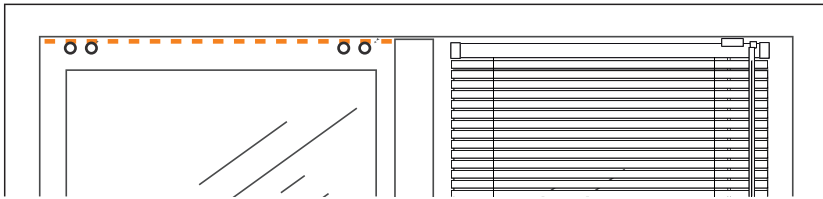

4 - Installez le caisson sur les fixations en 4 étapes :

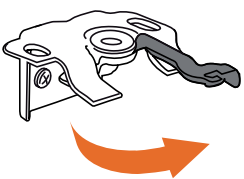

Déverrouillez
toutes
les fixations

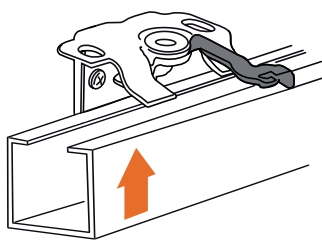

Inclinez le caisson vers
l'arrière et glissez-le
dans les fixations

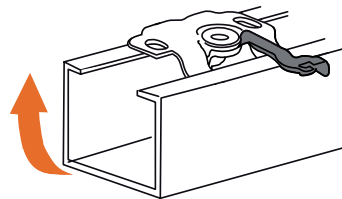

Redressez le caisson

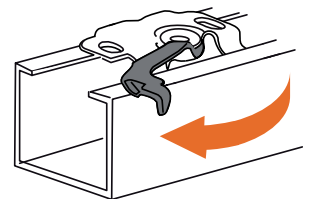

Verrouillez toutes les
fixations

Option guidage latéral

En cas d'option guidage, vous recevez dans votre colis :

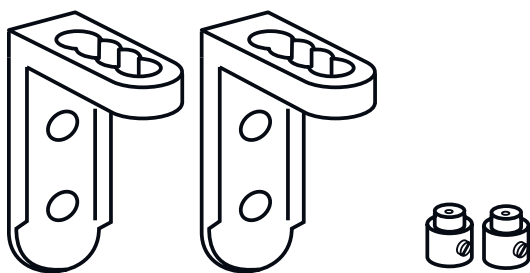

2 guides équerre + 2 serre-câbles

OU

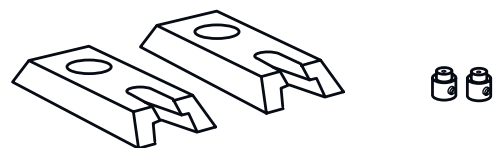

2 guides tablette + 2 serre-câbles

1 - Passez le câble dans le guide tablette ou le guide équerre puis dans le serre-câble. Bloquer le serre-câble à la hauteur souhaitée en le vissant au maximum.

2 - Positionnez ensuite le guide tablette ou guide équerre à son emplacement final en tendant le fil au maximum et en vérifiant qu'il soit bien droit.

3 - Fixer à l'aide d'une vis le guide tablette ou guide équerre

4 - Coupez le fil sous le serre-câble.



Notice de pose :

Store vénitien aluminium - Fixations standards

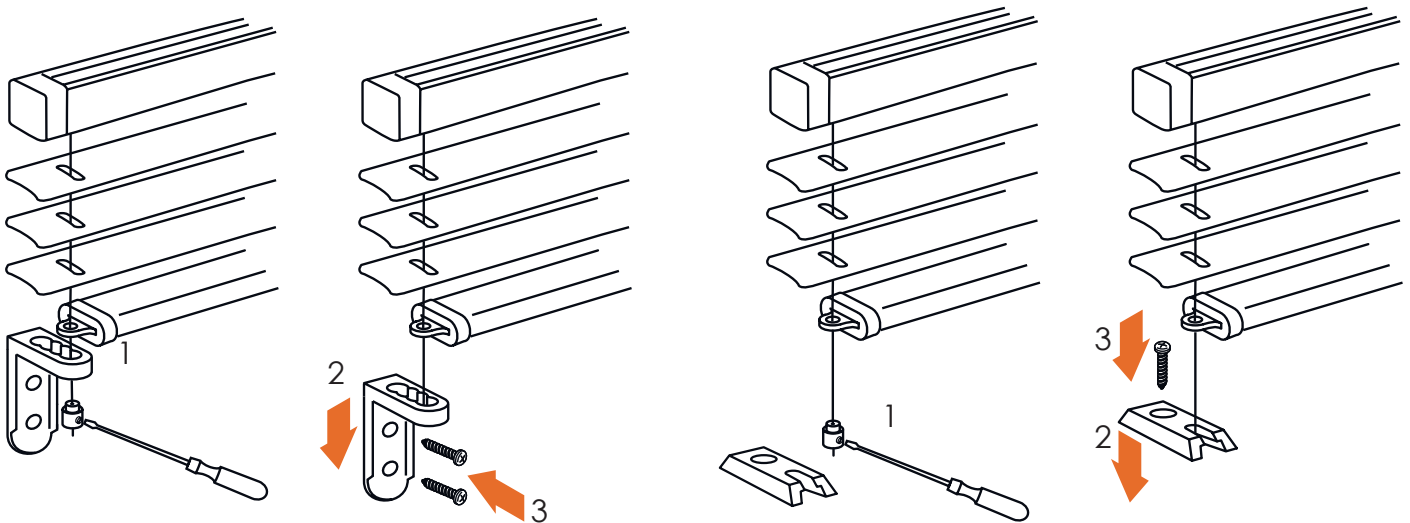

Conseils d'utilisation de la commande - Monomagic

Le store vénitien aluminium monomagic est un système innovant grâce à un mécanisme intégrant le cordon dans la tige d'orientation.

La remontée du store s'effectue en tirant sur le cordon, pour arrêter la remontée il suffit d'arrêter la traction.

La descente du store s'effectue en tirant sur la tige en plastique, pour arrêter la descente il suffit de relâcher la tige.

Pour l'orientation des lames il suffit de tourner la tige plastique.

Découvrez son fonctionnement dans cette vidéo :

<http://www.stores-discount.com/videos/fenêtres/manoeuvre-monomagic-store-venitien/>

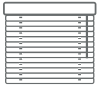

Notice de pose :

Store vénitien aluminium - Fixations standards

Installation de la Sécurité Enfant

Bloqueur de cordon

Le bloqueur de cordon doit être installé le plus près possible du coffre et doit se situer au minimum à 1.5m au-dessus du sol. Le cordon doit être entièrement enroulé autour du bloqueur de cordon lorsque le store n'est pas descendu.

- 1 - Marquez l'emplacement des trous, puis percez comme indiqué.
- 2 - Utilisez les vis fournies pour installer le bloqueur de cordon sur le mur.
- 3 - Enroulez les cordons autour du bloqueur de cordon.

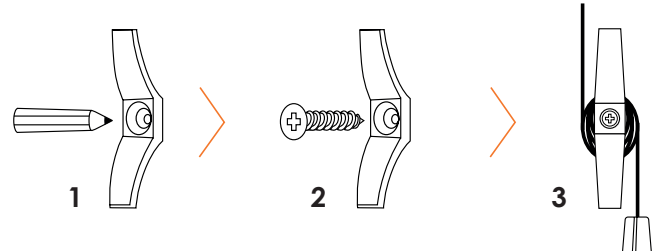

Cordon déconnectable

Par mesure de sécurité, un connecteur de cordon est prémonté sur les cordons d'enroulement du store. Ainsi si une force trop importante est exercée sur les cordons, le connecteur se rompt et déconnecte le cordon du store, évitant ainsi la création de boucles dangereuses

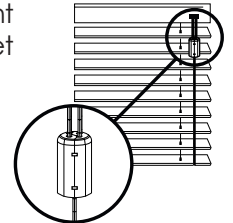

Si les cordons se sont détachés, voici la manoeuvre pour les reconnecter :

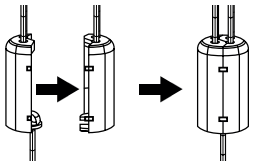

Pour 2 cordons:

Comprimez le connecteur de cordon jusqu'à le fermer complètement

Pour 3 cordons:

Placez le cordon détaché dans une des moitiés du connecteur de cordon, puis compressez le jusqu'à le fermer complètement

Pour 4 cordons:

Placez l'un des cordons détachés dans une des moitiés du connecteur de cordon, mettez les autres cordons détachés dans l'autre moitié, puis compressez le jusqu'à le fermer complètement

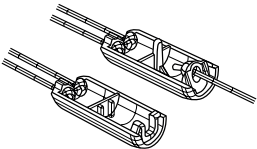

Tendeur

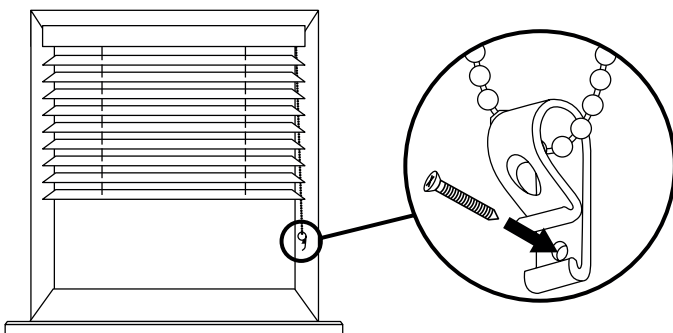

Le tendeur de chaîne fourni dans le colis doit être positionné de façon à bien tendre la chaîne et ainsi éviter qu'elle ne s'enlève du bloqueur.

Installez ce tendeur de chaîne avec une visserie adaptée à votre mur afin de vous assurer qu'il soit solidement fixé.



FR
Pensez à donner ou recycler.



ou



ou



<https://quefairedemesdechets.fr>